

TETRIX



SCAVOLINI™

SOMMARIO
CONTENTS
SOMMAIRE
INHALT
ÍNDICE
СОДЕРЖАНИЕ



	<p>Introduzione a TETRIX Introducing TETRIX Introduction à TETRIX Präsentation des Modells Tetrix Introducción a TETRIX Введение в TETRIX</p>
2/3	
	<p>Esempi di composizioni e colori Composition and colour examples Exemples de compositions et coloris Kombinations- und Farbbeispiele Ejemplos de composiciones y colores Примеры композиций и цвета</p>
4/5	
	<p>Segni Particolari Distinctive features Signes particuliers Besonderheiten Señas particulares Особые приметы</p>
6/7	
	<p>Composizione con colori a "BLOCCHI" con isola e sistema interparete "Fluida" Composition with "BLOCK" colours with island and "Fluida" wall partition system Composition avec coloris en "BLOCS" avec îlot et système paroi "Fluida" en version cloison Kombination mit FARBBLOCKEN, Insel und Raumteiler "Fluida" Composición con colores en "BLOQUES", con isla y Sistema Modular divisorio "Fluida" Композиция с "БЛОЧНЫМИ" цветами, с островком и системой перегородок "Fluida"</p>
8/19	
	<p>Composizione con colori a "BLOCCHI" angolo con penisola H. 37 cm Corner composition with "BLOCK" colours with peninsula H. 37 Composition avec coloris en "BLOCS" angle avec péninsule H. 37 cm Eck-Kombination mit "FARBBLOCKEN" und Halbinsel H. 37 cm Composición rinconera con colores en "BLOQUES" con peninsula H. 37 cm Композиция с "БЛОЧНЫМИ" цветами, угловая с выступом В. 37 см</p>
20/23	
	<p>Composizione con "KIT COLORE" (K27) angolo e isola con banco tavolo Corner composition with "COLOUR KIT" (K27) and island with table counter Composition "KIT COLORIS" (K27) angle et îlot avec banc-table Eck-Kombination mit "FARBENSET" (K27) und Insel mit angesetztem Arbeits- und Esstisch Composición rinconera con "KIT COLOR" (K27) e isla con banco mesa Композиция с "КОМПЛЕКТОМ ЦВЕТОВ" (K27), угловая, с островком и закусочным столиком</p>
24/27	
	<p>Composizione con "KIT COLORE" (K1) angolo con penisola, banco tavolo e soggiorno Corner composition with "COLOUR KIT" (K1) with peninsula, table counter and living Composition avec "KIT COLORIS" (K1) angle avec péninsule, banc-table et séjour Eck-Kombination mit "FARBENSET" (K1), Halbinsel, angesetztem Arbeits- und Esstisch und Wohnbereich Composición rinconera con "KIT COLOR" (K1), con peninsula, banco mesa y living Композиция с "КОМПЛЕКТОМ ЦВЕТОВ" (K1), угловая с выступом, закусочным столиком и гостиной</p>
28/31	
	<p>Composizione con "KIT COLORE" (K26) lineare con colonne basse e Sistema Parete "Fluida" Linear composition with "COLOUR KIT" (K26) with medium height units and "Fluida" Wall System Composition avec "KIT COLORIS" (K26) linéaire avec colonnes hauteur moyenne et système paroi "Fluida" Lineare Kombination mit "FARBENSET" (K26), Demischränken und Stollenwandssystem "Fluida" Composición lineal con "KIT COLOR" (K26), con columnas de altura mediana y Sistema Modular "Fluida" Композиция с "КОМПЛЕКТОМ ЦВЕТОВ" (K26), линейная, с низкими колоннами и системой стенки "Fluida"</p>
32/41	
	<p>Composizione con "KIT COLORE" (K6) lineare, penisola con banco tavolo e soggiorno Linear composition with "COLOUR KIT" (K6) and peninsula with table counter and living Composition avec "KIT COLORIS" (K6) linéaire, péninsule avec banc-table et séjour Lineare Kombination mit "FARBENSET" (K6), Halbinsel mit angesetztem Arbeits- und Esstisch und Wohnbereich Composición lineal con "KIT COLOR" (K6) y peninsula con banco mesa y living Композиция с "КОМПЛЕКТОМ ЦВЕТОВ" (K6), линейная, с выступом, закусочным столиком и гостиной</p>
42/45	
	<p>Composizione con colore "UNICO" lineare con banco tavolo Linear composition with "SINGLE" colour and table counter Composition avec coloris "UNIQUE" linéaire avec banc-table Lineare Kombination, "EINFARBIG", mit angesetztem Arbeits- und Esstisch Composición lineal con color "UNICO", con banco mesa Композиция с "ОДНОТОННЫМ" цветом, линейная, с закусочным столиком</p>
46/49	
	<p>Composizione con colore a "BLOCCHI" lineare con banco tavolo Linear composition with "BLOCK" colour and table counter Composition avec coloris en "BLOCS" linéaire avec banc-table Lineare Kombination mit "FARBBLOCKEN" und angesetztem Arbeits- und Esstisch Composición lineal con color en "BLOQUES", con banco mesa Композиция с "БЛОЧНЫМИ" цветами, линейная, с закусочным столиком</p>
50/53	
	<p>Composizione con colori a "BLOCCHI" angolo, isola e Sistema Parete "Fluida" Corner composition with "BLOCK" colours, island and "Fluida" Wall System Composition avec coloris en "BLOCS" angle, îlot et système paroi "Fluida" Eck-Kombination mit "FARBBLOCKEN", Insel und Stollenwandssystem "Fluida" Composición rinconera con colores en "BLOQUES", con isla y Sistema Modular "Fluida" Композиция с "БЛОЧНЫМИ" цветами, угловая, с островком и системой стенки "Fluida"</p>
54/63	
	<p>Composizione con "KIT COLORE" (K14_N) angolo e soggiorno Corner composition with "COLOUR KIT" (K14_N) and living Composition avec "KIT COLORIS" (K14_N) angle et séjour Eck-Kombination mit "FARBENSET" (K14_N) und Wohnbereich Composición rinconera con "KIT COLOR" (K14_N) y living Композиция с "КОМПЛЕКТОМ ЦВЕТОВ" (K14_N), угловая, с гостиной</p>
64/69	
	<p>Composizione con colori a "BLOCCHI" angolo e soggiorno Corner composition with "BLOCK" colours and living Composition avec coloris en "BLOCS" angle et séjour Eck-Kombination mit "FARBBLOCKEN" und Wohnbereich Composición rinconera con colores en "BLOQUES" y living Композиция с "БЛОЧНЫМИ" цветами, угловая, с гостиной</p>
70/73	
	<p>Tetrix living Tetrix living Tetrix living Tetrix-Wohnbereich Tetrix living Гостиная Tetrix</p>
74/77	
	<p>Complementi: sedie, sgabelli, tavoli, ante, maniglie, piani, finiture e colori Matching furniture: chairs, stools, tables, doors, handles, worktops, finishes and colours Compléments : chaises, tabourets, tables, portes, poignées, plans, finitions et coloris Zubehör: Stühle, Hocker, Tische, Fronten, Griffe, Arbeitsplatten, Finishes und Farben Auxiliares: sillas, taburetes, mesas, puertas, tiradores, encimeras, acabados y colores Дополнения: стулья, табуреты, столы, створки, ручки, столешницы, отделки и цвета</p>
78/87	
	<p>Elementi per comporre la tua cucina Elements to create your kitchen Éléments pour composer votre cuisine Elemente zum Zusammenstellen Ihrer Küche Elementos para componer tu cocina Элементы для составления вашей кухни</p>
88/99	

SOPRA PENSILI
TOP BOXES FOR WALL UNITS
ELEMENTS A POSER SUR HAUT
AUFsätze FÜR OBERsCHRÄNKE
ELEMENTOS SOBRE ALTO
НАДСТРОЙКИ ДЛЯ НАВЕСНЫХ ШКАФОВ

PENSILI
WALL UNITS
HAUTS
OBERsCHRÄNKE
ALTOS
НАВЕСНЫЕ ШКАФЫ

BASI
BASE UNITS
BAS
UNTERSCHRÄNKE
BAJOS
ОСНОВАНИЯ

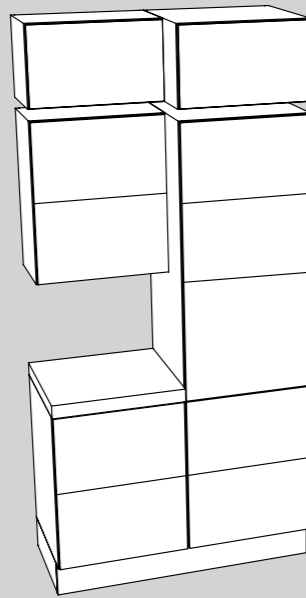

SOPRA COLONNE
TOP BOXES FOR TALL UNITS
ELEMENTS A POSER SUR COLONNE
AUFsätze FÜR GERÄTESCHRÄNKE
ELEMENTOS SOBRE COLUMNA
НАДСТРОЙКИ ДЛЯ КОЛОНН

COLONNE
TALL UNITS
COLONNES
GERÄTESCHRÄNKE
COLUMNAS
КОЛОННЫ

COLORE UNICO SINGLE COLOUR COLORIS UNIQUE EINFARBIG COLOR ÚNICO ОДНОТОННЫЙ ЦВЕТ

Moduli e colori rendono unica la cucina Tetrìx. Per caratterizzare la propria composizione può essere scelta un'unica colorazione. / Modules and colours make your Tetrìx kitchen unique. To personalise your composition you can choose one colour. / Modules et coloris rendent la cuisine Tetrìx unique. Pour personnaliser votre composition il est possible de ne choisir qu'un coloris. / Das modulare Konzept und die große Farbenpalette machen jede Tetrìx zu einem Unikat. Zur farblichen Personalisierung kann die ganze Küche in einer einzigen Farbe gehalten werden. / Módulos y colores hacen única la cocina Tetrìx. Para caracterizar la propia composición se puede elegir una coloración única. / Модули и цвета делают кухню Tetrìx уникальной. Для оформления собственной композиции может быть выбран единый, однотонный цвет.

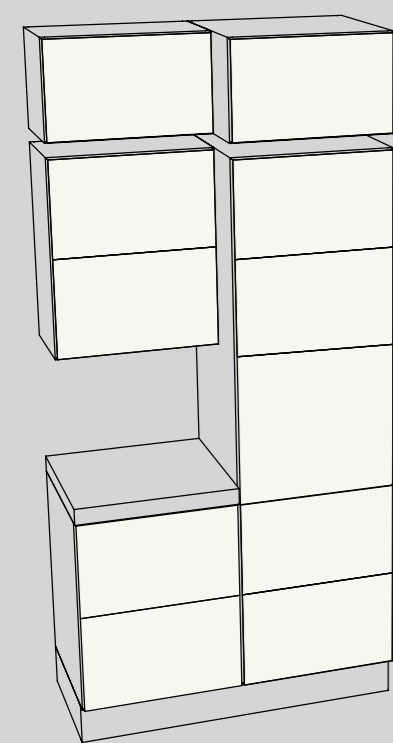

COLORE BLOCCHI COLOUR BLOCKS COLORIS EN BLOCS FARBBLÖCKE COLOR EN BLOQUES БЛОЧНЫЕ ЦВЕТА

Con i colori disponibili si possono caratterizzare anche parti della composizione o blocchi di moduli (basi, pensili e colonne) ottenendo configurazioni di colore personalizzate. / With the available colours you can also personalise parts of the composition or blocks of modules (base units, wall units and tall units), creating customised colour configurations. / La variété de coloris disponibles permet de caractériser des parties de la composition ou blocs de modules (bas, hauts et colonnes) en obtenant des configurations de coloris personnalisées. / Auch durch die farbliche Absetzung ganzer Modulblöcke (Unter-, Ober- und Geräteschränke) oder Küchenteile lässt sich eine individuelle Optik erzielen. / Con los colores disponibles se pueden caracterizar también partes de la composición o bloques de módulos (bajos, altos y columnas) obteniendo configuraciones de color personalizadas. / Имеющимися в наличии цветами можно оформить отдельные части композиции или блоки модулей (основания, навесные шкафы и колонны), получив тем самым индивидуальные цветовые конфигурации.

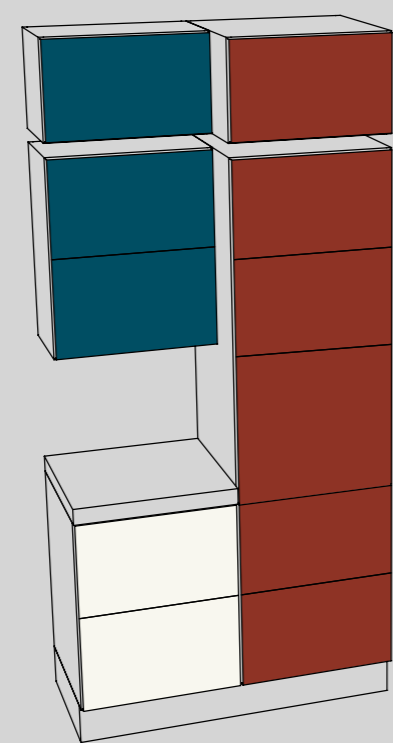

KIT COLORI COLOUR KIT KIT COLORIS FARBSETS KIT COLORES КОМПЛЕКТ ЦВЕТОВ

È possibile scegliere per Tetrìx uno tra i 20 kit colore (non modificabili) progettati da Michael Young. La libera scelta di un colore per i soprapensili e sopra-colonne permetterà una ulteriore e personale caratterizzazione. / For Tetrìx it is possible to choose among the 20 colour kits (which cannot be changed) designed by Michael Young. The chance will allow for further customisation. / Il est possible de choisir pour Tetrìx un des 20 kits coloris (non modifiables) pensés par Michael Young. Le libre choix d'un coloris pour les éléments à poser sur hauts et colonnes permettra une caractérisation supplémentaire personnalisée. / Mit den 20 von Michael Young für Tetrìx zusammengestellten (nicht veränderbaren) Farbensets lassen sich farblich harmonisch aufeinander abgestimmte Personalisierungen umsetzen und durch die frei wählbare Farbe für die Aufsätze für Ober- und Geräteschränke individuell ergänzen. / Es posible seleccionar para Tetrìx uno de los 20 kits de color (no modificables) ideados por Michael Young. La elección libre de un color para los elementos sobre alto y sobre columna permite una mayor caracterización personal. / Для Tetrìx можно выбрать один из 20 комплектов цветов (не подлежат изменениям), разработанных Майклом Янгом. Свободный выбор цвета надстроек для навесных шкафов и колонн придаст индивидуальности в оформлении кухни.

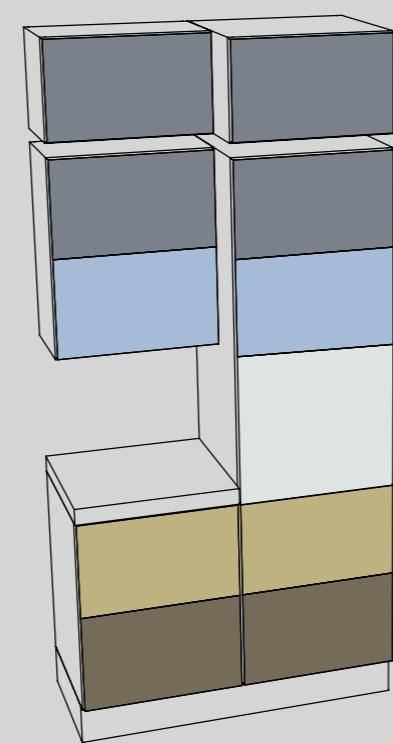

TETRìX STILE INEDITO TETRìX NEW STYLE TETRìX STYLE INEDIT TETRìX DER NEUE STIL TETRìX ESTILO INÉDITO НОВЫЙ СТИЛЬ TETRìX

"Per questo progetto si è partiti dalla volontà di creare un'estetica senza orizzonti, giocando con gli elementi su assi orizzontali e scoprendone tutte le possibilità compositive. Un punto di vista inedito per il mondo della cucina". Con queste parole Michael Young, che ha ideato per Scavolini la cucina Tetrìx, svela anima e gusto di un ambiente cucina innovativo, fondato essenzialmente su moduli e colori, che con rigore di logica e fantasia cromatica rivoluziona il concetto stesso dell'abitare non più circoscritto ma "aperto".

"For this project we started from the desire to create aesthetics with no horizons, playing with the elements on horizontal axes and discovering all the compositional possibilities. A brand-new point of view for the kitchen world." With these words Michael Young, who created the Tetrìx kitchen for Scavolini, unveils the core and style of an innovative kitchen area, essentially based on modules and colours, which use logic and colour patterns to revolutionise the concept of living itself which is no longer limited but "open".

"Pour ce projet nous sommes partis de la volonté de créer une esthétique sans horizons, en jouant avec les éléments sur des axes horizontaux et en découvrant toutes les possibilités de composition. Avec un point de vue inédit pour le monde de la cuisine". Avec ces mots, Michael Young, le créateur de la cuisine Tetrìx Scavolini, révèle l'âme et le goût d'une ambiance de cuisine innovante, fondée essentiellement sur les modules et les coloris, qui en toute logique et fantaisie chromatique révolutionne le concept même d'habitat. Non plus confiné mais "ouvert".

„Bei diesem Projekt wurde von der Absicht ausgegangen, eine Ästhetik ohne Horizonte zu schaffen, indem mit den Elementen auf horizontalen Achsen gespielt und alle ihre Kombinationsmöglichkeiten erforscht werden. Mit einem für die Welt der Küche völlig neuen Blickpunkt.“ Mit diesen Worten offenbart Michael Young, der für Scavolini die Küche Tetrìx entworfen hat, Seele und Geschmack eines innovativen Küchenambientes, das im Wesentlichen auf Modulen und Farben basiert und mit strenger Logik und farblicher Phantasie den Begriff des Wohnens revolutioniert. Nicht mehr begrenzt, sondern „offen“; spielerisch und frei, sich in beliebigen Räumen zu manifestieren.

"En este diseño se partió de la voluntad de crear una estética sin horizontes, jugando con los elementos sobre ejes horizontales y descubriendo todas sus posibilidades compositivas. Un punto de vista inédito para el mundo de la cocina". Con estas palabras Michael Young, que ideó la cocina Tetrìx para Scavolini, revela el alma y el gusto de un ambiente cocina innovador, fundado esencialmente sobre módulos y colores, que por lógica y fantasía cromática revoluciona hasta el concepto de vivir, no más circunscrito sino "abierto".

"Этот проект мы начали со стремления создать эстетику без горизонтов, играя с элементами в горизонтальных осях, раскрывая все присущие им возможности композиции. Это - новая точка зрения для мира кухни." Этими словами Майкл Янг, создавший для Scavolini кухню Tetrìx, раскрывает душу и вкус нового кухонного интерьера, основывающегося в основном на модулях и цветах, которые благодаря логике и цветовой фантазии революционизируют концепцию проживания, более не являющуюся ограниченной, а "открытой".



"Per Tetrìx si è partiti dalla volontà di creare un'estetica senza orizzonti, giocando con elementi su assi orizzontali e scoprendone tutte le possibilità compositive. Con un punto di vista inedito per il mondo della cucina"



Menzione d'Oro
Compasso d'Oro ADI

Michael Young

Design Michael Young

MODEL

Tetrìx

ESEMPI DI COMPOSIZIONI E COLORI
COMPOSITION AND COLOUR EXAMPLES
EXEMPLES DE COMPOSITIONS ET COLORIS
KOMBINATIONEN- UND FARBBEISPIELE
EJEMPLOS DE COMPOSICIONES Y COLORES
ПРИМЕРЫ КОМПОЗИЦИЙ И ЦВЕТА

COLORE UNICO / SINGLE COLOUR / COLORIS UNIQUE
EINFARBIG / COLOR ÚNICO / ОДНОТОННЫЙ ЦВЕТ

Composizione A lucida / A Glossy composition / Composition A brillante
Kombination A Hochglanz / Composición A brillo / Композиция А гляцевая

Bianco Prestige Scav 028_V / Bianco Prestige Scav 028
Prestige White SCAV 028_V / Prestige White Scav 028
Aorio Prestige Scav 028_V / Blanc Prestige Scav 028
Weiß Prestige Scav 028_V / Weiß Prestige Scav 028
Bianco Prestige Scav 028_V / Bianco Prestige Scav 028
Белый Prestige Scav 028_V / Белый Prestige Scav 028



KIT COLORE / COLOUR KIT / KIT COLORIS / FARBENSET
KIT COLOR / КОМПЛЕКТ ЦВЕТОВ

Composizione D opaca K 15_N / D Matt composition K 15_N / Composition D opaque K 15_N
Kombination D matt K 15_N / Composición D mate K 15_N / Композиция D матовая K 15_N

Soprapensili Avorio Scav 376_V / Pensili Lino Scav 377_V / Scav 377 / Avorio Scav 376_V / Scav 376
Basi Bianco Prestige Scav 028_V / Grigio Titano Scav 375_V
Sopracolonne Avorio Scav 376_V / Colonne Lino Scav 377_V / Avorio Scav 376_V / Bianco Prestige Scav 028_V / Bianco Prestige Scav 028_V / Grigio Titano Scav 375_V
Top boxes for wall unit Ivory Scav 376_V
Wall units Lino Scav 377_V / Ivory Scav 376_V / Scav 376
Base units Prestige White Scav 028_V / Titanium Grey Scav 375_V
Top boxes Ivory Scav 376_V
Tall units Lino Scav 377_V / Ivory Scav 376_V / Prestige White Scav 028_V / Prestige White Scav 028_V / Titanium Grey Scav 375_V
Eléments à poser sur haut Ivoire Scav 376_V
Hauts Lin Scav 377_V / Scav 377 / Ivoire Scav 376_V / Scav 376
Bas Blanc Prestige Scav 028_V / Gris Titane Scav 375_V
Eléments à poser sur colonne Ivoire Scav 376_V
Colonnes Lin Scav 377_V / Ivoire Scav 376_V / Blanc Prestige Scav 028_V / Blanc Prestige Scav 028_V / Gris Titane Scav 375_V
Aufsätze für Oberschränke Elfenbein Scav 376_V
Oberschränke Leinen Scav 377_V / Scav 377 / Elfenbein Scav 376_V / Scav 376
Unterschränke Weiß Prestige Scav 028_V / Titangrau Scav 375_V
Aufsätze für Geräteschränke Elfenbein Scav 376_V
Geräteschränke Leinen Scav 377_V / Elfenbein Scav 376_V / Weiß Prestige Scav 028_V / Weiß Prestige Scav 028_V / Titangrau Scav 375_V
Elementos sobre alto Marfil Scav 376_V
Altos Lino Scav 377_V / Scav 377 / Marfil Scav 376_V / Scav 376
Bajos Blanco Prestige Scav 028_V / Gris Titano Scav 375_V
Elementos sobre columna Marfil Scav 376_V
Columnas Lino Scav 377_V / Marfil Scav 376_V / Blanco Prestige Scav 028_V / Blanco Prestige Scav 028_V / Gris Titano Scav 375_V
Надстройки навесных шкафов Слоновая кость Scav 376_V
Навесные шкафы Лен Scav 377_V / Scav 377 / Слоновая кость Scav 376_V / Scav 376
Основания Белый Prestige Scav 028_V / Серый титан Scav 375_V
Надстройки колонн Слоновая кость Scav 376_V
Колонны Лен Scav 377_V / Слоновая кость Scav 376_V / Белый Prestige Scav 028_V / Белый Prestige Scav 028_V / Серый титан Scav 375_V



COLORE BLOCCHI / COLOUR BLOCKS / COLORIS EN BLOCS
FARBBLOCK / COLOR EN BLOQUES / БЛОЧНЫЕ ЦВЕТА

Composizione B opaca / B Matt composition / Composition B opaque
Kombination B matt / Composición B mate / Композиция B матовая

Pensili Grigio Titano Scav 375_V / Scav 375
Basi Ghiaccio Scav 559_V
Colonne Ghiaccio Scav 559_V

Wall units Titanium Grey Scav 375_V / Scav 375
Base units Ice Scav 559_V
Tall units Ice Scav 559_V

Hauts Gris Titane Scav 375_V / Scav 375
Bas Glace Scav 559_V
Colonnes Glace Scav 559_V

Oberschränke Titangrau Scav 375_V / Scav 375
Unterschränke Eis Scav 559_V
Geräteschränke Eis Scav 559_V

Altos Gris Titano Scav 375_V / Scav 375
Bajos Hielo Scav 559_V
Columnas Hielo Scav 559_V

Навесные шкафы Серый титан Scav 375_V / Scav 375
Основания Лед Scav 559_V
Колонны Лед Scav 559_V



COLORE BLOCCHI / COLOUR BLOCKS / COLORIS EN BLOCS
FARBBLOCK / COLOR EN BLOQUES / БЛОЧНЫЕ ЦВЕТА

Composizione E opaca / E Matt composition / Composition E opaque / Kombination E matt / Composición E mate / Композиция E матовая

Soprapensili Bianco Prestige Scav 028_V / Pensili Bianco Prestige Scav 028_V / Scav 028
Sopracolonne/Colonne Orchidea Scav 294_V

Top boxes for wall unit Prestige White Scav 028_V
Wall units Prestige White Scav 028_V / Scav 028
Base units Sun Yellow Scav 084_V
Top boxes / Tall units Orchid Scav 294_V

Eléments à poser sur haut Blanc Prestige Scav 028_V
Hauts Blanc Prestige Scav 028_V / Scav 028
Bas Jaune Soleil Scav 084_V
Eléments à poser sur colonne/Colonnes Orchidée Scav 294_V

Aufsätze für Oberschränke Weiß Prestige Scav 028_V
Oberschränke Weiß Prestige Scav 028_V / Scav 028
Unterschränke Sonnengelb Scav 084_V
Aufsätze für Geräteschränke/Geräteschränke Orchidee Scav 294_V

Elementos sobre alto Blanco Prestige Scav 028_V
Altos Blanco Prestige Scav 028_V / Scav 028
Bajos Amarillo Sol Scav 084_V
Elementos sobre columna/Columnas Orquídea Scav 294_V

Надстройки навесных шкафов Белый Prestige Scav 028_V
Навесные шкафы Белый Prestige Scav 028_V / Scav 028
Основания Желтое солнце Scav 084_V
Надстройки колонн/колонны Орхидея Scav 294_V



KIT COLORE / COLOUR KIT / KIT COLORIS / FARBENSET
KIT COLOR / КОМПЛЕКТ ЦВЕТОВ

Composizione C lucida K 21 / C glossy composition K 21 / Composition C brillante K 21
Kombination C Hochglanz K 21 / Composición C brillante K 21 / Композиция C гляцевая K 21

Soprapensili Blu Aviazione Scav 558_V / Pensili Blu Aviazione Scav 558_V / Scav 558
Giallo Sole Scav 084_V / Scav 084

Basi Lino Scav 377_V / Nero Ardesia Scav 424_V
Sopracolonne Blu Aviazione Scav 558_V
Colonne Blu Aviazione Scav 558_V
Giallo Sole Scav 084_V / Avorio Scav 376_V / Lino Scav 377_V / Nero Ardesia Scav 424_V

Top boxes for wall units Airforce Blue Scav 558_V
Wall units Airforce Blue Scav 558_V / Scav 558 / Sun Yellow Scav 084_V / Scav 084

Base units Lino Scav 377_V / Slate Black Scav 424_V
Top boxes for tall units Airforce Blue Scav 558_V
Tall units Airforce Blue Scav 558_V / Sun Yellow Scav 084_V / Ivory Scav 376_V / Lino Scav 377_V / Slate Black Scav 424_V

Eléments à poser sur haut Bleu aviation Scav 558_V
Hauts Bleu aviation Scav 558_V / Scav 558 / Jaune soleil Scav 084_V / Scav 084
Bas Lin Scav 377_V / Noir ardoise Scav 424_V

Elementos sobre alto Azul Aviación Scav 558_V
Hauts Azul Aviación Scav 558_V / Scav 558 / Amarillo Sol Scav 084_V / Scav 084
Bajos Lino Scav 377_V / Negro Pizarra Scav 424_V
Elementos sobre columna Azul Aviación Scav 558_V
Columnas Azul Aviación Scav 558_V
Amarillo Sol Scav 084_V / Marfil Scav 376_V / Lino Scav 377_V / Negro Pizarra Scav 424_V

Aufsätze für Oberschränke Verkehrsblau Scav 558_V
Oberschränke Verkehrsblau Scav 558_V / Scav 558
Sonnengelb Scav 084_V / Scav 084

Unterschränke Leinen Scav 377_V / Schieferschwarz Scav 424_V
Aufsätze für Geräteschränke Verkehrsblau Scav 558_V
Geräteschränke Verkehrsblau Scav 558_V / Sonnengelb Scav 084_V / Elfenbein Scav 376_V / Leinen Scav 377_V / Schieferschwarz Scav 424_V

Elementos sobre alto Azul Aviación Scav 558_V
Altos Azul Aviación Scav 558_V / Scav 558
Amarillo Sol Scav 084_V / Scav 084

Bajos Lino Scav 377_V / Negro Pizarra Scav 424_V
Elementos sobre columna Azul Aviación Scav 558_V
Columnas Azul Aviación Scav 558_V
Amarillo Sol Scav 084_V / Marfil Scav 376_V / Lino Scav 377_V / Negro Pizarra Scav 424_V

Надстройки Синий авиационный Scav 558_V
Навесные шкафы Синий авиационный Scav 558_V / Scav 558 / Желтое солнце Scav 084_V / Scav 084
Основания Лен Scav 377_V / Черный сланец Scav 424_V

Надстройки колонн Синий авиационный Scav 558_V
Колонны Синий авиационный Scav 558_V / Желтое солнце Scav 084_V / Слоновая кость Scav 376_V / Лен Scav 377_V / Черный сланец Scav 424_V



KIT COLORE / COLOUR KIT / KIT COLORIS / FARBENSET
KIT COLOR / КОМПЛЕКТ ЦВЕТОВ

Composizione F opaca K 17_N / F Matt composition K 17_N / Composition F opaque K 17_N
Kombination F matt K 17_N / Composición F mate K 17_N / Композиция F матовая K 17_N

Pensili Grigio Titano Scav 375_V / Lino Scav 377_V / Scav 377
Basi Avorio Scav 376_V / Rosso Lampone Scav 506_V

Colonne Grigio Titano Scav 375_V / Lino Scav 377_V / Bianco Prestige Scav 028_V / Avorio Scav 376_V / Rosso Lampone Scav 506_V

Wall units Titanium Grey Scav 375_V / Lino Scav 377_V / Scav 377
Base units Ivory Scav 376_V / Raspberry Red Scav 506_V

Tall units Titanium Grey Scav 375_V / Lino Scav 377_V / Prestige White Scav 028_V / Ivory Scav 376_V / Raspberry Red Scav 506_V

Hauts Gris Titane Scav 375_V / Lin Scav 377_V / Scav 377
Bas Ivoire Scav 376_V / Rouge Framboise Scav 506_V

Colonnes Gris Titane Scav 375_V / Lin Scav 377_V / Blanc Prestige Scav 028_V / Ivoire Scav 376_V / Rouge Framboise Scav 506_V

Oberschränke Titangrau Scav 375_V / Leinen Scav 377_V / Scav 377
Unterschränke Elfenbein Scav 376_V / Himbeer Scav 506_V

Geräteschränke Titangrau Scav 375_V / Leinen Scav 377_V / Weiß Prestige Scav 028_V / Elfenbein Scav 376_V / Himbeer Scav 506_V

Altos Gris Titano Scav 375_V / Lino Scav 377_V / Scav 377
Bajos Marfil Scav 376_V / Rojo Frambuesa Scav 506_V

Columnas Gris Titano Scav 375_V / Lino Scav 377_V / Blanco Prestige Scav 028_V / Marfil Scav 376_V / Rojo Frambuesa Scav 506_V

Навесные шкафы Серый титан Scav 375_V / Лен Scav 377_V / Scav 377
Основания Слоновая кость Scav 376_V / Красный малиновый Scav 506_V

Колонны Серый титан Scav 375_V / Лен Scav 377_V / Белый Prestige Scav 028_V / Слоновая кость Scav 376_V / Красный малиновый Scav 506_V



TETRIX **SEGNIPARTICOLARI**
TETRIX **DISTIGUISHINGFEATURES**
TETRIX **SIGNESPARTICULIERS**
TETRIX **BESONDERHEITEN**
TETRIX **SEÑASPARTICULARES**
TETRIX, **ОСОБЫЕПРИМЕТЫ**

I MUST DI TETRIX
 TETRIX'S ESSENTIALS
 LES MUST DE TETRIX
 DIE MUSTS VON TETRIX
 DETALLES DE TETRIX
 ОБЯЗАТЕЛЬНОЕ В TETRIX

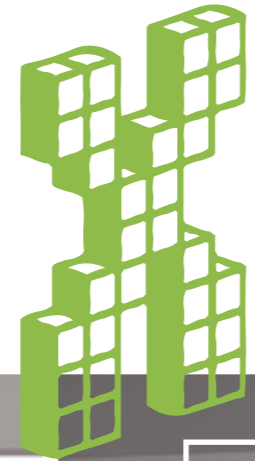

1

SISTEMA PARETE "FLUIDA" MODULO 365
 "FLUIDA" WALL SYSTEM, MODULE 365
 SYSTEME PAROI "FLUIDA" MODULE 365
 STOLLENWANDSYSTEM "FLUIDA" MODUL 365
 SISTEMA "FLUIDA" MÓDULO 365
 СИСТЕМА СТЕНКИ "FLUIDA"; МОДУЛЬ 365

2

CESTONE CON DUE VETRI E PROFILO IN ALLUMINIO
 BASKET WITH TWO GLASS SECTIONS AND ALUMINIUM PROFILE
 PANIER AVEC DEUX VERRES ET PROFILE EN ALUMINIUM
 AUSZUG MIT ZWEI GLASFÜLLUNGEN UND ALUMINIUMPROFIL
 CESTO CON DOS CRISTALES Y PERFIL DE ALUMINIO
 ГЛУБОКИЙ ЯЩИК С ДВУМЯ СТЕКЛАМИ И АЛЮМИНИЕВЫМ ПРОФИЛЕМ

3

SOPRA ARMADIO H 36,5
 TOP BOX FOR LARDER UNIT H 36,5
 ELEMENT A POSER SUR ARMOIRE H 36,5
 AUFSATZ FÜR OBERSCHRANK H 36,5
 ELEMENTO SOBRE ARMARIO H 36,5
 НАДСТРОЙКА ШКАФА В. 36,5



SISTEMA PARETE "FLUIDA" MODULO CUCINA
 "FLUIDA" WALL SYSTEM, KITCHEN MODULE
 SYSTEME PAROI "FLUIDA" MODULE CUISINE
 STOLLENWANDSYSTEM "FLUIDA" MODUL KÜCHE
 SISTEMA "FLUIDA" MÓDULO COCINA
 СИСТЕМА СТЕНКИ "FLUIDA"; МОДУЛЬ КУХНИ

4

BASE LAVELLO H 62 CM
 SINK BASE UNIT H 62 CM
 BAS EVIER H 62 CM
 SPÜLENUNTERSCHRANK H. 62 CM
 BAJO PARA FREGADERO H 62 CM
 ОСНОВАНИЕ МОЙКИ В. 62 CM

5

LAVELLO INTEGRATO GRES PORCELLANATO
 PORCELAIN STONEWARE INTEGRAL SINK
 EVIER INTEGRE GRES CERAME
 INTEGRIERTE SPÜLE FEINSTEINZEUG
 FREGADERO INTEGRADO GRES PORCELÁNICO
 ВСТРОЕННАЯ МОЙКА ИЗ КЕРАМОГРАНИТА

6

PROFILO GOLA SUPERIORE
 TOP HANDLE GROOVE PROFILE
 PROFIL RAINURE SUPERIEURE
 OBERE GRIFFRILLE
 PERFIL GOLA SUPERIOR
 ВЕРХНИЙ ПРОФИЛЬ С КАНАВКОЙ

7



ANTA COMPOSTA DA DUE VETRI E PROFILO IN ALLUMINIO
 DOOR WITH TWO GLASS SECTIONS AND ALUMINIUM
 PROFILE
 PORTE AVEC DEUX VERRES ET PROFIL EN ALUMINIUM
 FRONT MIT ZWEI GLASFÜLLUNGEN UND ALUMINIUMPROFIL
 PUERTA COMPUESTA POR DOS CRISTALES Y PERFIL DE
 ALUMINIO
 СТВОРКА, СОСТОЯЩАЯ ИЗ ДВУХ СТЕКОЛ И АЛЮМИНИЕВОГО
 ПРОФИЛЯ

8

GOLA VERTICALE
 VERTICAL HANDLE GROOVE
 RAINURE VERTICALE
 VERTIKALE GRIFFRILLE
 PERFIL GOLA VERTICAL
 ВЕРТИКАЛЬНЫЙ ПРОФИЛЬ

9

PIANO IMPIALLACCIATO ROVERE VINTAGE
 VINTAGE OAK VENEERED WORKTOP
 PLAN PLAQUE CHENE VINTAGE
 ARBEITSPLATTE FURNIERT EICHE VINTAGE
 ENCIMERA ENCHARPADO ROBLE VINTAGE
 СТОЛЕШНИЦА, ФАНЕРОВАННАЯ ДУБОМ VINTAGE

10

PIANO E SCHIENALE IN GRES PORCELLANATO
 PORCELAIN STONEWARE WORKTOP AND WALL CLADDING
 PLAN ET DOSSERET EN GRES CERAME
 ARBEITSPLATTE UND WANDPANEEL FEINSTEINZEUG
 ENCIMERA Y TRASERA DE GRES PORCELÁNICO
 СТОЛЕШНИЦА И ЗАДНЯЯ ПАНЕЛЬ ИЗ КЕРАМОГРАНИТА

11



PROFILO GOLA INFERIORE
 BOTTOM HANDLE GROOVE PROFILE
 PROFIL RAINURE INFÉRIEURE
 UNTERE GRIFFRILLE
 PERFIL GOLA INFERIOR
 НИЖНИЙ ПРОФИЛЬ С КАНАВКОЙ

12



BASI H. 37
 BASE UNITS H 37
 BAS H. 37
 UNTERSCHRÄNKE H. 37
 BAJOS H. 37
 ОСНОВАНИЯ В. 37

13

ESTETICA SENZA CONFINI
AESTHETICS WITHOUT LIMITS
ESTHETIQUES SANS LIMITES
ÄSTHETIK OHNE GRENZEN
ESTÉTICA SIN CONFINES
ЭСТЕТИКА БЕЗ ГРАНИЦ

SCENE INI CASA

Soluzioni inedite per la cucina Tetrax che con moduli e colori, logica e fantasia, sorprende per le sue infinite possibilità compositive. Le ante sono realizzate con pannelli in vetro (opaco e lucido), i moduli a giorno sono laccati con finitura opaca o lucida. / The Tetrax kitchen offers unusual solutions, its modules and colours, logical structure and imagination, an amazing infinity of compositional potential. The doors have matt and gloss glass panels, while the open-fronted units are lacquered with matt or gloss finish. / Solutions inédites pour la cuisine Tetrax qui, avec des modules et des couleurs, logique et fantasia, surprend par ses innombrables possibilités de composition. Les portes sont réalisées avec des panneaux en verre (opaque et brillant), les modules ouverts sont laqués avec une finition opaque ou brillante. / Neue Lösungen für die Küche Tetrax, die mit Modulen und Farben Logik und Fantasie auf einen gemeinsamen Nenner bringt, und ungeahnte Kombinationsmöglichkeiten eröffnet. Die Fronten sind aus Hochglanz- oder mattem Glas, die offenen Module Hochglanz oder matt lackiert. / Originales propuestas para la cocina Tetrax que, con módulos y colores, lógica e imaginación, sorprende por sus infinitas posibilidades de composición. Las puertas están realizadas con paneles de cristal (mate y brillante) mientras que los módulos abiertos son lacados, con acabado mate o brillo. / Новые решения для кухни Tetrax, которая с модулями и цветами, логикой и фантазией удивляет своими бесконечными композиционными возможностями. Створки выполнены из стеклянных панелей (матовых и полированных), открытые модули - лакированные с матовой или глянцевой отделкой.





TETRIX

COLORE A BLOCCHI OPACHI, STOPSOL E ELEMENTI A GIORNO LACCATI OPACHI - KIT COLORE LUCIDO E ELEMENTI A GIORNO LACCATI LUCIDI - KIT COLORE OPACO E ELEMENTI A GIORNO LACCATI OPACHI / MATT BLOCKS OF COLOUR, STOPSOL AND MATT LACQUERED OPEN-FRONTED UNITS - GLOSS COLOUR KIT AND GLOSS LACQUERED OPEN-FRONTED UNITS - MATT COLOUR KIT AND MATT LACQUERED OPEN-FRONTED UNITS / COLORIS EN BLOCS OPAQUES, STOPSOL ET ELEMENTS OUVERTS LAQUES OPAQUES - KIT COLORIS BRILLANT ET ELEMENTS OUVERTS LAQUES BRILLANTS - KIT COLORIS OPAQUE ET ELEMENTS OUVERTS LAQUES OPAQUES / MATTE FARBBLOCKE, MATT LACKIERTE OFFENE ELEMENTE UND STOPSOL - HOCHGLANZ-FARBENSET UND HOCHGLANZ LACKIERTE OFFENE ELEMENTE - MATTES FARBENSET UND MATT LACKIERTE OFFENE ELEMENTE / COLOR MATE EN BLOQUES, STOPSOL Y MÓDULOS ABIERTOS EN LACADO MATE - KIT COLOR BRILLANTE Y MÓDULOS ABIERTOS EN LACADO BRILLO - KIT COLOR MATE Y MÓDULOS ABIERTOS EN LACADO MATE / МАТОВЫЕ БЛОЧНЫЕ ЦВЕТА, СТЕКЛА STOPSOL И ОТКРЫТЫЕ ЭЛЕМЕНТЫ С МАТОВОЙ ЛАКИРОВКОЙ - КОМПЛЕКТ ГЛЯНЦЕВЫХ ЦВЕТОВ И ОТКРЫТЫЕ ЭЛЕМЕНТЫ С ГЛЯНЦЕВОЙ ЛАКИРОВКОЙ - КОМПЛЕКТ МАТОВЫХ ЦВЕТОВ И ОТКРЫТЫЕ ЭЛЕМЕНТЫ С МАТОВОЙ ЛАКИРОВКОЙ

STRUTTURA BIANCA
WHITE STRUCTURE
CAISSON BLANC
KORPUS WEISS
ESTRUCTURA BLANCA
БЕЛЫЙ КАРКАС

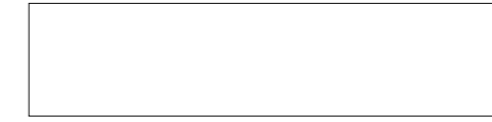

COLORE A BLOCCHI OPACHI
MATT COLOUR BLOCKS
COLORIS EN BLOCS OPAQUES
MATTE FARBBLOCKE
COLOR EN BLOQUES MATE
МАТОВЫЕ БЛОЧНЫЕ ЦВЕТА

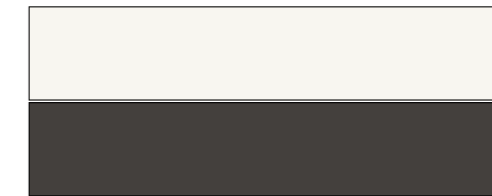

SCAV 028 V
BIANCO PRESTIGE / PRESTIGE WHITE
BLANC PRESTIGE / WEISS PRESTIGE
BLANCO PRESTIGE / БЕЛЫЙ PRESTIGE

SCAV 374 V / SCAV 374
GRIGIO FERRO / IRON GREY
GRIS FER / EISENGRAU
GRIS HIERRO / СЕРОЕ ЖЕЛЕЗО

COLORE A BLOCCHI OPACHI/
STOPSOL
MATT COLOUR/STOPSOL
BLOCKS
COLORIS EN BLOCS OPAQUES/
STOPSOL
MATTE FARBBLOCKE/STOPSOL
COLOR EN BLOQUES MATE/
STOPSOL
МАТОВЫЕ БЛОЧНЫЕ ЦВЕТА/
STOPSOL

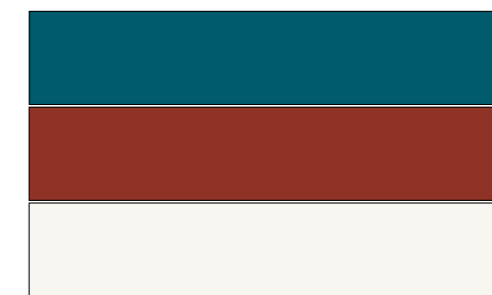

SCAV 551 V / SCAV 551
BLU ALASKA / ALASKA BLUE
BLEU ALASKA / BLAU ALASKA
AZUL ALASKA / СИНИЙ АЛЯСКА

SCAV 507 V
RAME STOPSOL / STOPSOL COPPER
CUIVRE STOPSOL / STOPSOL KUPFER
COBRE STOPSOL / МЕДЬ STOPSOL

SCAV 028 V
BIANCO PRESTIGE / PRESTIGE WHITE
BLANC PRESTIGE / WEISS PRESTIGE
BLANCO PRESTIGE / БЕЛЫЙ PRESTIGE

KIT COLORE K27 LUCIDO
K27 GLOSS COLOUR KIT
KIT COLORIS K27 BRILLANT
FARBENSET K27 HOCHGLANZ
KIT COLOR K27 BRILLANTE
КОМПЛЕКТ ЦВЕТОВ K27
ГЛЯНЦЕВЫЙ

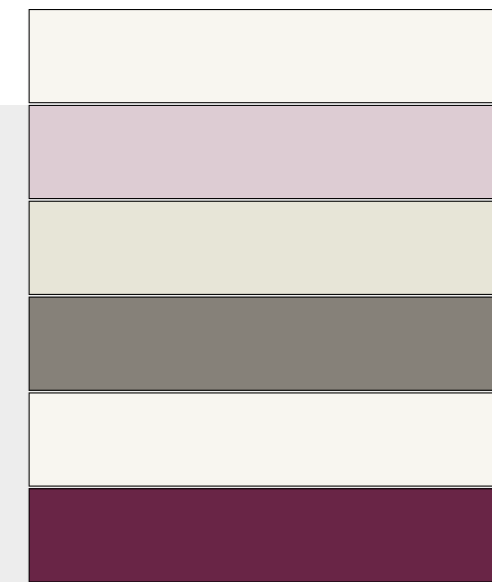

SCAV 028 V
BIANCO PRESTIGE / PRESTIGE WHITE
BLANC PRESTIGE / VERKEHRSSWEISS
BLANCO PRESTIGE / БЕЛЫЙ PRESTIGE

SCAV 294 V / SCAV 294
ORCHIDEA / ORCHID
ORCHIDEE / ORCHIDEE
ORQUIDEA / ОРХИДЕЯ

SCAV 376 V / SCAV 376
AVORIO / IVORY
IVOIRE / ELFENBEN
MARFIL / СЛОНОВАЯ КОСТЬ

SCAV 375 V
GRIGIO TITANO / TITANIUM GREY
GRIS TITANE / TITANGRAU
GRIS TITANIO / СЕРЫЙ ТИТАН

SCAV 028 V
BIANCO PRESTIGE / PRESTIGE WHITE
BLANC PRESTIGE / WEISS PRESTIGE
BLANCO PRESTIGE / БЕЛЫЙ PRESTIGE

SCAV 293 V
AMETISTA / AMETHYST
AMETHYSTE / AMETHYST
AMATISTA / АМЕТИСТ

KIT COLORE K1 OPACO
K1 MATT COLOUR KIT
KIT COLORIS K1 OPAQUE
FARBENSET K1 MATT
KIT COLOR K1 MATE
КОМПЛЕКТ ЦВЕТОВ K1
МАТОВЫЙ

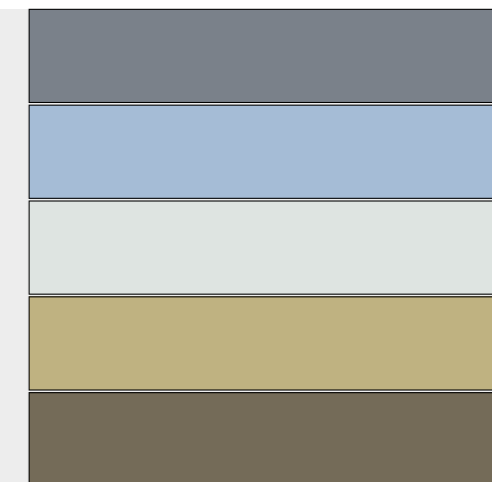

SCAV 558 V / SCAV 558
BLU AVIAZIONE / AIRFORCE BLUE
BLEU AVIATION / VERKEHRSSBLAU
AZUL AVIACION / СИНИЙ АВИАЦИОННЫЙ

SCAV 557 V / SCAV 557
AZZURRO LAGUNA / LAGOON BLUE
BLEU LAGUNE / LAGUNENBLAU
CELESTE LAGUNA / ГОЛУБАЯ ЛАГУНА

SCAV 559 V
GHIACCIO / ICE
GLACE / EIS
HIELO / ЛЕД

SCAV 272 V
SALVA / SAGE
SALVE / SALBEI
SALVA / ШАЛФЕЙ

SCAV 271 V
VERDE LICHENE / LICHEN GREEN
VERT LICHEN / FLECHTE
VERDE LIQUEN / ЗЕЛЕНЬКИЙ ЛИШАЙНИК

In questo schema sono riassunte le finiture delle composizioni che vengono presentate nelle prossime pagine / The charts above summarise the finishes of the compositions illustrated on the pages which follow / Les schémas indiqués ci-dessus récapitulent les finitions des compositions présentées dans les prochaines pages / Hier eine Zusammenfassung der Finishes der auf den folgenden Seiten gezeigten Kombinationsvorschläge / En los esquemas ilustrados arriba, se encuentran sintetizados los acabados de las composiciones que se presentan en las próximas páginas / На приведенных выше схемах обобщаются отделки композиций, которые представлены на следующих страницах



MAPPA DELLE FUNZIONI
 MAP OF THE FUNCTIONS
 LISTE DES FONCTIONS
 MAPPE DER FUNKTIONEN
 MAPA DE LAS FUNCIONES
 СХЕМА ФУНКЦИЙ

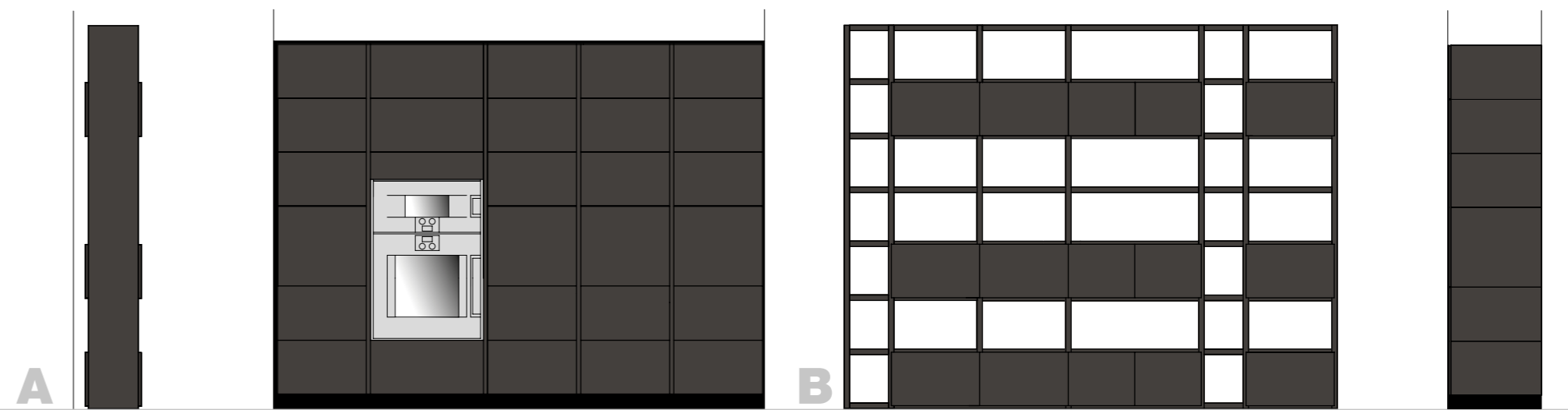
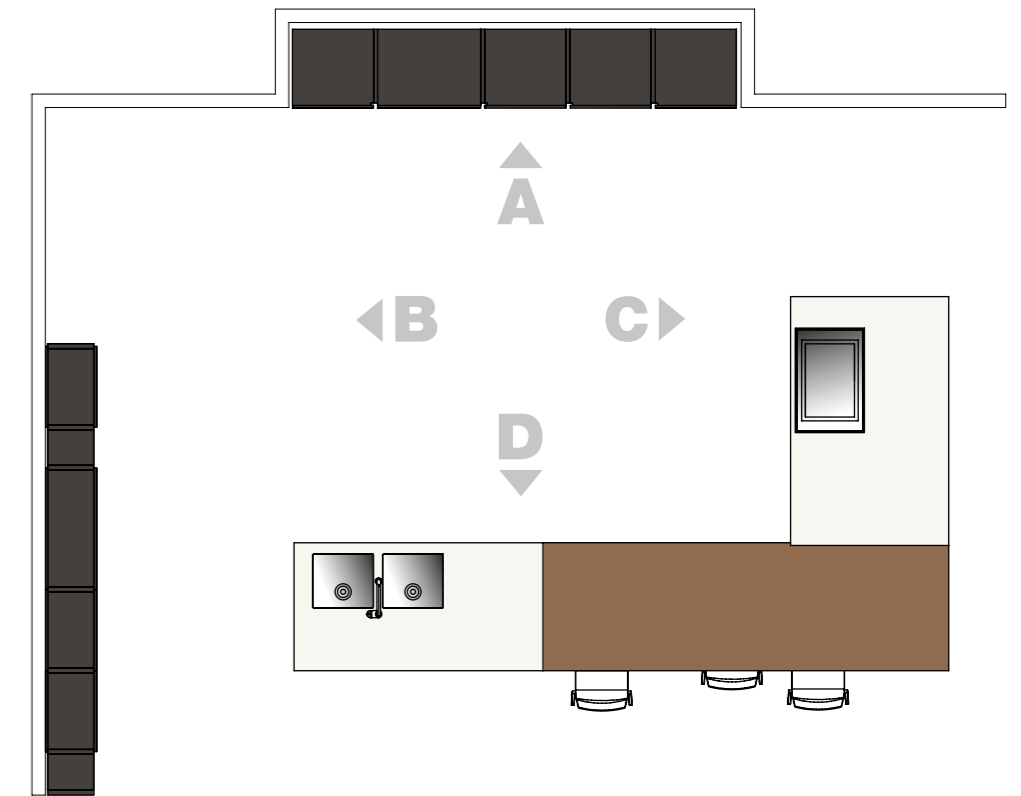

Sistema Parete "Fluida"
 "Fluida" Wall System
 Système paroi "Fluida"
 Stollenwandsystem "Fluida"
 Sistema Modular "Fluida"
 Система стенок "Fluida"

Cottura
 Cooking
 Cuisson
 Kochen
 Cocción
 Готовка

Dispensa
 Larder
 Garde-manger
 Vorrat
 Despensa
 Кладовая

Refrigerazione
 Refrigerator
 Réfrigération
 Kühlen
 Refrigeración
 Холодильник

Sistema Parete "Fluida"
 "Fluida" Wall System
 Système paroi "Fluida"
 Stollenwandsystem "Fluida"
 Sistema Modular "Fluida"
 Система стенок "Fluida"

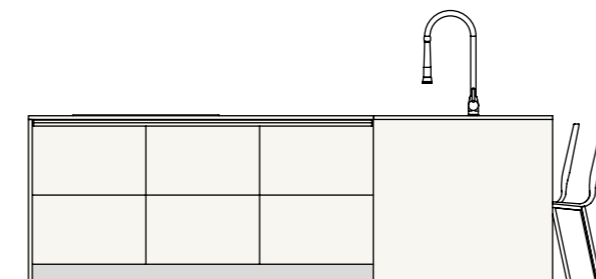
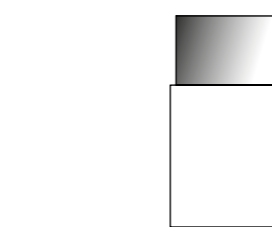

C

Cottura
 Cooking
 Cuisson
 Kochen
 Cocción
 Готовка

Lavaggio
 Washing
 Lavage
 Spülen
 Lavado
 Мойка

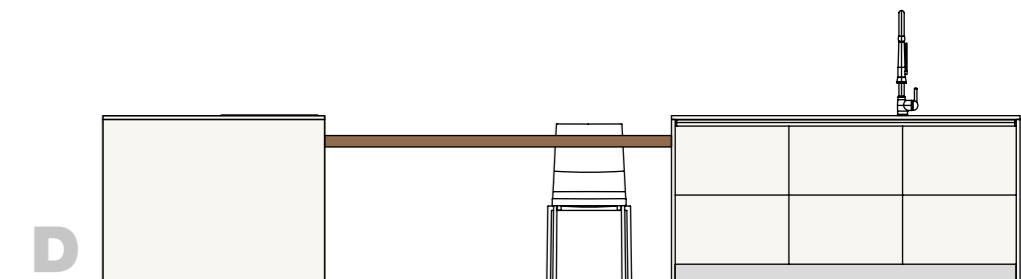
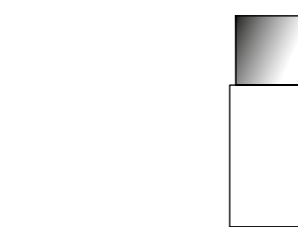

D

Cottura
 Cooking
 Cuisson
 Kochen
 Cocción
 Готовка

Lavaggio
 Washing
 Lavage
 Spülen
 Lavado
 Мойка





NUOVO DESIGN: IL SISTEMA PARETE "FLUIDA" E L'ISOLA "MULTIPLY" / NEW DESIGN: THE "FLUIDA" WALL SYSTEM AND THE "MULTIPLY" ISLAND / NOUVEAU DESIGN : LE SYSTEME PAREI "FLUIDA" ET L'ILOT "MULTIPLY" / NEUES DESIGN: DAS STOLLENWANDSYSTEM "FLUIDA" UND DIE INSEL "MULTIPLY" / NUEVO DISEÑO: EL SISTEMA MODULAR "FLUIDA" Y LA ISLA "MULTIPLY" / НОВЫЙ ДИЗАЙН: СИСТЕМА СТЕНКИ "FLUIDA" И ОСТРОВОК "MULTIPLY"

Modularità per l'elemento componibile realizzato con il nuovo Sistema Parete "Fluida" di Scavolini, e per l'isola "Multiplex" caratterizzata da ante in vetro Bianco Prestige, piani di lavoro Quarz Bianco Zeus e piano tavolo impiallacciato Rovere Vintage. Con design esclusivo l'isola "Multiplex" diventa, in abbinamento a Tetric, sinonimo di un nuovo modo di vivere in casa. / Modularity is a key feature in the element built up using the new Scavolini "Fluida" wall system and in the "Multiplex" island with Prestige White glass doors, Bianco Zeus Quartz worktops and Vintage Oak veneered table top. With exclusive design, in combination with Tetric the "Multiplex" island epitomises a new kitchen lifestyle. / Modularité pour l'élément modulable réalisé avec le nouveau système paroi "Fluida" de Scavolini, et pour l'îlot "Multiplex" caractérisé par des portes en verre Blanc Prestige, des plans de travail Quarz Bianco Zeus et un dessus de table plaqué Chêne Vintage. Avec un design exclusif, l'îlot "Multiplex" devient, en association avec Tetric, synonyme d'un nouveau mode de vie à la maison. / Ein modulares Konzept prägt das Stollenwandssystem "Fluida" und die Insel "Multiplex" mit Glasfronten in Weiß Prestige, Quarzplatten in Bianco Zeus und der in Eiche Vintage furnierten Tischplatte. Mit ihrem exklusiven Design stehen "Multiplex" und Tetric für ein vollkommen neues Verständnis des Begriffs Zuhause. / Gran modularidad para la composición realizada con el nuevo Sistema Modular "Fluida" de Scavolini y para la isla "Multiplex" caracterizada por puertas de cristal Bianco Prestige, encimeras Quarz Bianco Zeus y el tablero de mesa enchapado Roble Vintage. Con su diseño exclusivo, la isla "Multiplex" en el modelo Tetric se transforma en un sinónimo del nuevo modo de disfrutar la casa. / Компонуемость модульного элемента, выполненного с помощью новой системы стенки "Fluida" от Scavolini, и островка "Multiplex", оборудованного стеклянными створками цвета Белый Prestige, рабочими столешницами из Кварца Белый Зевс и столешницей стола, фанерованной Дубом Vintage. Благодаря эксклюзивному дизайну островок "Multiplex" в сочетании с Tetric становится синонимом нового способа жизни в доме.

ALTA COMPONENTITÀ, INFINITE SOLUZIONI / EXCEPTIONAL MODULARITY,
 INFINITE SOLUTIONS / MODULARITE EXTREME, SOLUTIONS INFINIES
 / UNENDLICHE VIELSEITIGKEIT / ALTA MODULARIDAD, INFINITAS
 SOLUCIONES / ВЫСОКАЯ МОДУЛЬНОСТЬ, БЕСКОНЕЧНЫЕ РЕШЕНИЯ

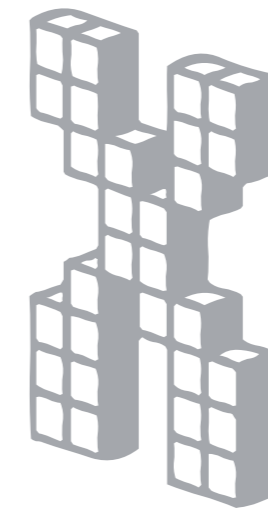

Armoniosamente correlati alle aree funzionali sono gli elementi componibili (vani a giorno e moduli con ante) dal Sistema Parete "Fluida", da utilizzare anche come parete divisoria. Ampia componibilità e capacità di adattarsi alle più diverse esigenze e situazioni. / The modular elements (open-fronted units and modules with doors) of the "Fluida" wall system, which can also be used to create partitions, are attractively correlated to the kitchen's functional areas. Generous modularity and adaptability to the most widely varying needs and situations. / Harmonieusement intégrés aux zones opérationnelles, les éléments modulables (niches ouvertes et modules avec portes) du système paroi "Fluida", à utiliser le cas échéant comme cloison. Grande modularité et capacité d'adaptation aux exigences et situations les plus variées. / Das durch ein harmonisches Zusammenspiel von Funktionsbereichen und modularen Elementen mit offenen Abteilen und Fronten geprägte Stollenwandsystem "Fluida" lässt sich auch als Raumteiler einsetzen und passt sich den unterschiedlichsten Erfordernissen und Situationen an. / Los módulos abiertos y con puertas del Sistema Modular "Fluida" se relacionan armoniosamente con las áreas funcionales y pueden utilizarse también como tabique divisorio. Vasta modularidad y capacidad de adaptación a las más variadas exigencias y situaciones. / Гармонично связываются с функциональными зонами модульные элементы (открытые отсеки и модули со створками) системы стенки "Fluida", которая может использоваться также в качестве перегородки. Высокая модульность и способность приспосабливаться к самым разнообразным потребностям и ситуациям.





MODULO LIBERO + COLORE
 FREE MODULE + COLOUR
 MODULE LIBRE + COLORIS
 FREIES MODUL + FARBE
 MÓDULO LIBRE + COLOR
 СВОБОДНЫЕ МОДУЛИ + ЦВЕТА



Composizione con basi modulari sospese per la zona cottura. Per creare continuità tra cucina e soggiorno le basi sospese poggiano su basi a pavimento, ad altezza 36,5. La superficie dei piani è in Quarz; ai vani si accede attraverso gole profilate in alluminio. / Composition with modular wall-mounted base units for the cooking zone. To create continuity between the kitchen and living area, the wall-mounted base units rest on floor base units 36.5 cm high. The worktop surface is in Quarz; the interiors are accessed with the aid of aluminium-trimmed handle grooves. / Composition avec bas modulables suspendus pour la zone de cuisson. Pour créer une continuité entre la cuisine et le séjour, les bas suspendus reposent sur des bas au sol, à une hauteur de 36,5 cm. La surface des plans est en Quarz; l'ouverture des niches se fait au moyen de rainures profilées en aluminium. / Kombination mit modularen, an der Wand montierten Unterschränken für den Kochbereich. Der fließende Übergang zwischen Küche und Wohnbereich wird durch einen Unterbau aus am Boden stehenden, 36,5 cm hohen Unterschränken hergestellt. Die Platten sind aus Quarz. Die Fronten werden mit Griffrielen aus Aluminium geöffnet. / Composición con bajos modulares suspendidos para la zona de cocción. Para crear continuidad entre la cocina y la sala de estar, los bajos suspendidos se apoyan sobre otros de suelo, de 36,5 cm de altura. Las encimeras son de Quarz; la apertura de los módulos se realiza mediante perfiles tiradores de aluminio. / Композиция с модульными навесными основаниями для зоны готовки. Для создания непрерывности между кухней и гостиной навесные основания опираются о напольные основания высотой 36,5. Поверхности столешниц выполнены из Кварца, отсеки открываются при помощи алюминиевых профилей с канавками.





L'ISOLA "MULTIPLEX" CON
TAVOLO E SOSTEGNO HOLDUP
/ THE "MULTIPLEX" ISLAND WITH
TABLE AND HOLDUP SUPPORT
/ L'ILOT "MULTIPLEX" AVEC
TABLE ET SOUTIEN HOLDUP
/ DIE INSEL "MULTIPLEX" MIT
TISCH UND STÜTZE HOLDUP
/ ISLA "MULTIPLEX" CON MESA
Y SOPORTE HOLDUP
/ ОСТРОВОК "MULTIPLEX" СО
СТОЛОМ И ОПОРОЙ HOLDUP

Kit K27 per la composizione ad angolo con isola "Multiplex" e piano lavoro in vetro. Spicca il tavolo (quarz Gris Ceniza con sostegno Holdup) che si raccorda al sottopiano del banco lavoro nel contesto della già ricca isola che include anche un modulo basso sottostante. / Kit K27 in this corner composition with "Multiplex" island and glass worktop. One key feature is the table (Gris Ceniza quartz with Holdup support) which connects to the undertop frame of the worktop within the already lavish island that also includes a low module underneath. / Kit K27 pour la composition d'angle avec îlot "Multiplex" et plan de travail en verre. A noter la table (quarz Gris Ceniza avec soutien Holdup) reliée au sous-plan du banc-table de l'îlot qui comprend également un module bas. / Für diese Eck-Küche mit der Insel "Multiplex" und einer Arbeitsplatte aus Glas wurde das Set K27 gewählt. Der Tisch mit einer Quarzplatte in Gris Ceniza und der Stütze Holdup ist mit der Unterplatte des angesetzten Arbeits- und Esstisches verbunden. Zu der komplett ausgestatteten Insel gehört auch ein niedriges Unterbaumodul. / Kit K27 para la composición rinconera con isla "Multiplex" y encimera de cristal. Se destaca la mesa de quartz Gris Ceniza con soporte Holdup, que se empalma a la superficie bajo encimera del banco de trabajo en esta isla supercompleta que incluye hasta un módulo bajo inferior. / Комплект K27 для угловой композиции с островком "Multiplex" и стеклянной рабочей столешницей. Выделяется стол (кварц Gris Ceniza с опорой Holdup), соединяющийся с нижней частью рабочего стола уже и без того богатого островка, который включает в себя также расположенный под ним низкий модуль.







Le fasce di colore orizzontali suggeriscono innumerevoli giochi compositivi. Innovativa nel progetto e nel design, Tetrax svelerà al momento dell'uso preziosi contenuti: cassetti e cestelli estraibili accessibili anche tramite doppie gole, elettrodomestici e vani accessoriati. / The bands of horizontal colour provide the basis for a wealth of compositional effects. Innovative in conception and design, Tetrax will reveal invaluable contents when the time comes to use them: drawers and pull-out baskets also accessible by means of dual handle grooves, appliances and fitted compartments. / Les bandes colorées horizontales permettent d'innombrables solutions de composition. Projet et design innovants, Tetrax dévoile le moment venu de précieux contenus : tiroirs et paniers coulissants accessibles notamment au moyen de rainures doubles, électroménagers et niches équipées. / Die horizontal verlaufenden Farbstreifen suggerieren unzählige Gestaltungsmöglichkeiten. Tetrax überzeugt mit einem innovativen Konzept und einem revolutionären Design, das viel Funktionalität verbirgt - Schubladen und Auszüge mit ergonomischen Griffrielen, modernste Haushaltsgeräte und praktische Innenausstattungen. / Las franjas de color horizontales sugieren innumerables juegos cromáticos. Innovadora en cuanto a proyecto y diseño, Tetrax oculta un valioso contenido que se revela al momento de usarla: cajones y cestos extraíbles con perfiles gola dobles, electrodomésticos y compartimentos accesorios. / Горизонтальные цветные полосы подсказывают бесконечное множество композиционных решений. Инновационная по проекту и по дизайну, в момент использования Tetrax раскроет ценное содержимое: обычные и глубокие ящики, которые могут иметь двойной профиль с канавкой, бытовые электроприборы и оборудованные отсеки.

GEOMETRIA, ESTETICA, INFINITE PRESTAZIONI / GEOMETRY, AESTHETICS, INFINITE PERFORMANCE / GEOMETRIE, ESTHETIQUE, PERFORMANCES INFINIES / GEOMETRIE, ÄSTHETIK, GRENZENLOSE LEISTUNGEN / GEOMETRÍA, ESTÉTICA, INFINITAS PRESTACIONES / ГЕОМЕТРИЯ, ЭСТЕТИКА, БЕСКОНЕЧНЫЕ ДОСТОИНСТВА

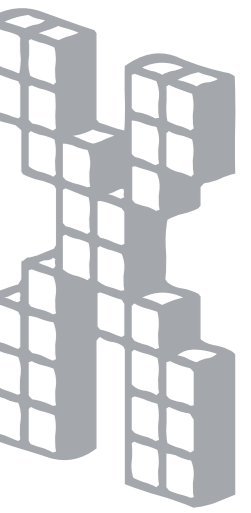

RIGORECREATIVO
 CREATIVEPRECISION
 RIGUEURCREATIF
 KREATIVSTRENGE
 RIGORCREATIVO
 ТВОРЧЕСКАЯСТРОГОСТЬ

LOGICA

Vetri lucidi e "tono su tono" (Kit colore K26) per l'ambiente con tavolo e sedie (modelli Minimax e Blitz) nel quale interagiscono funzionalità, dimensione privata e vita di relazione. Gli elementi del Sistema Parete "Fluida" (in decorativo Bianco Puro) coniugano con perfetta armonia moduli destinati agli accessori della cucina e moduli destinati alla zona soggiorno. / Gloss glass and "tone on tone" (Colour kit K26) for this interior with table and chairs (Minimax and Blitz models) in which functionality, intimacy and socialisation interact. The elements of the "Fluida" Wall System (in Pure White melamine) provide an immaculately attractive link between kitchen accessory and living-area modules. / Verres brillants et "ton sur ton" (Kit coloris K26) pour l'espace regroupant table et chaises (modèles Minimax et Blitz) où interagissent fonctionnalité, dimension privée et vie sociale. Les éléments du système pari "Fluida" (avec revêtement décoratif en mélaminé Blanc Pur) marient avec harmonie des modules destinés aux accessoires de la cuisine et des modules destinés à l'espace séjour. / Ton in Ton glänzende Glasscheiben (Farbset K26) bestimmen die Optik dieser Kombination mit einer aus den Modellen Minimax und Blitz zusammengestellten Sitzgruppe. Ein Ambiente, in dem Funktionalität und Ästhetik eine Atmosphäre schaffen, die sowohl für Momente der Intimität als auch des geselligen Beisammenseins ideale Voraussetzungen bietet. Das Stollenwandsystem "Fluida" - hier in Melaminharz Reinweiß - setzt sich aus Küchen- und Wohnmodulen zusammen. / Cristales "tono sobre tono" (Kit color K26) en acabado brillo para el ambiente con mesa y sillas (modelos Minimax y Blitz) en el que conviven la funcionalidad, la intimidad y las relaciones. Los elementos del Sistema Modular "Fluida" (en melamina decorativa Blanco Puro) conjugan en perfecta armonía los módulos destinados a los accesorios de la cocina con otros destinados a la zona de estar. / Полированные стекла "тон в тон" (Комплект цветов K26) для интерьера со столом и стульями (модели Minimax и Blitz), в которых взаимодействуют практичность, соразмерность человеку и отношения между людьми. Примеры элементов системы стенки "Fluida" (с меламиновой облицовкой Белого чистого цвета) сочетают в идеальной гармонии модули для кухни и модули для гостиной.





TETRIX

KIT COLORE LUCIDO - KIT COLORE LUCIDO - COLORE UNICO OPACO E ELEMENTI A GIORNO LACCATI OPACHI - COLORE A BLOCCHI LUCIDO E ELEMENTI A GIORNO LACCATI LUCIDI / GLOSS COLOUR KIT - GLOSS COLOUR KIT - MATT SINGLE COLOUR AND MATT LACQUERED OPEN ELEMENTS - GLOSS COLOUR BLOCKS AND GLOSS LACQUERED OPEN ELEMENTS / KIT COLORIS BRILLANT - KIT COLORIS BRILLANT - COLORIS UNIQUE OPAQUE ET ELEMENTS OUVERTS LAQUES OPAQUES - COLORIS EN BLOCS BRILLANT ET ELEMENTS OUVERTS LAQUES BRILLANTS / FARBENSET HOCHGLANZ - FARBENSET HOCHGLANZ - EINFARBIG MATT UND MATT LACKIERTE OFFENE ELEMENTE - FARBBLOCK HOCHGLANZ UND HOCHGLANZ LACKIERTE OFFENE ELEMENTE / KIT COLOR BRILLANTE - KIT COLOR BRILLANTE - COLOR ÚNICO MATE Y ELEMENTOS ABIERTOS LACADO MATE - COLOR EN BLOQUES BRILLO Y ELEMENTOS ABIERTOS LACADO BRILLO / КОМПЛЕКТ ЦВЕТОВ ГЛЯНЦЕВЫЙ - КОМПЛЕКТ ЦВЕТОВ ГЛЯНЦЕВЫЙ - МАТОВЫЙ ОДНОТОННЫЙ ЦВЕТ И МАТОВЫЕ ЛАКИРОВАННЫЕ ОТКРЫТЫЕ ЭЛЕМЕНТЫ - БЛОЧНЫЕ ГЛЯНЦЕВЫЕ ЦВЕТА И ОТКРЫТЫЕ ГЛЯНЦЕВЫЕ ЛАКИРОВАННЫЕ ЭЛЕМЕНТЫ

STRUTTURA BIANCA
WHITE STRUCTURE
CAISSON BLANC
KORPUS WEISS
ESTRUCTURA BLANCA
БЕЛЫЙ КАРКАС



KIT COLORE K26 LUCIDO
K26 GLOSS COLOUR KIT
KIT COLORIS K26 BRILLANT
FARBENSET K26 HOCHGLANZ
KIT COLOR K26 BRILLANTE
КОМПЛЕКТ ЦВЕТОВ K26
ГЛЯНЦЕВЫЙ



SCAV 375 V
GRIGIO TITANIO / TITANIUM GREY
GRIS TITANE / TITANGRAU
GRIS TITANIO / СЕРЫЙ ТИТАН

SCAV 855 V
TORTORA / DOVE GREY
TOURTERELLE / TAUBENGRAU
TORTOLA / СЕРО-КОРИЧНЕВЫЙ

SCAV 042 V
PANNA PORCELLANA / PORCELAIN CREAM
CREME PORCELANE / PORZELAN CREME
CREMA PORCELANA / СЛИВКИ-ВАРФОР

SCAV 855 V
TORTORA / DOVE GREY
TOURTERELLE / TAUBENGRAU
TORTOLA / СЕРО-КОРИЧНЕВЫЙ

SCAV 856 V
VISIONE / MINK
VISION / NERZ
VISION / БЕЖЕВЫЙ

KIT COLORE K6 LUCIDO
K6 GLOSS COLOUR KIT
KIT COLORIS K6 BRILLANT
FARBENSET K6 HOCHGLANZ
KIT COLOR K6 BRILLANTE
КОМПЛЕКТ ЦВЕТОВ K6
ГЛЯНЦЕВЫЙ

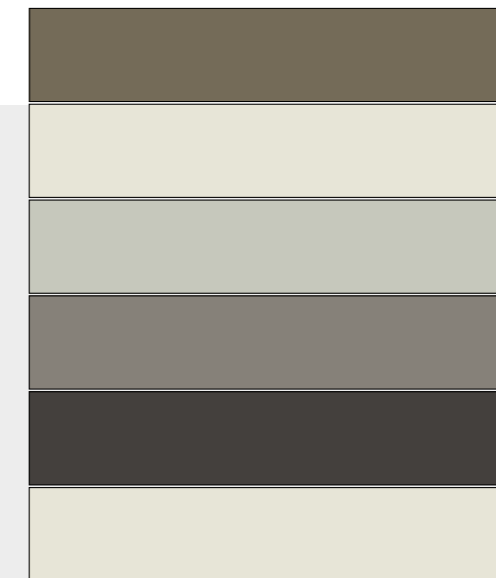

SCAV 271 V
VERDE LICHENE / LICHEN GREEN
VERT LICHEN / FLECHTE
VERDE LIQUEN / ЗЕЛЕННЫЙ ЛИШАЙНИК

SCAV 376 V
AVORIO / IVORY
IVOIRE / ELFENBEIN
MARFIL / СЛОНОВАЯ КОСТЬ

SCAV 377 V
LINO / LINEN
LIN / LEINEN
LINO / ЛЕН

SCAV 375 V
GRIGIO TITANIO / TITANIUM GREY
GRIS TITANE / TITANGRAU
GRIS TITANIO / СЕРЫЙ ТИТАН

SCAV 374 V
GRIGIO FERRO / IRON GREY
GRIS FER / EISENGRAU
GRIS HIERRO / СЕРОЕ ЖЕЛЕЗО

SCAV 376 V
AVORIO / IVORY
IVOIRE / ELFENBEIN
MARFIL / СЛОНОВАЯ КОСТЬ

COLORE UNICO
SINGLE COLOUR
COLORIS UNIQUE
EINFARBIG
COLOR ÚNICO
ОДНОТОННЫЙ ЦВЕТ



SCAV 374 V / SCAV 374
GRIGIO FERRO / IRON GREY
GRIS FER / EISENGRAU
GRIS HIERRO / СЕРОЕ ЖЕЛЕЗО

COLORE A BLOCCHI
COLOR BLOCKS
COLORIS EN BLOCS
FARBENBLÖCKE
COLOR EN BLOQUES
БЛОЧНЫЕ ЦВЕТА



SCAV 204 V / SCAV 204
ORCHIDEA / ORCHID
ORCHIDEE / ORCHIDEE
ORQUIDEA / ОРХИДЕЯ

SCAV 374 V / SCAV 374
GRIGIO FERRO / IRON GREY
GRIS FER / EISENGRAU
GRIS HIERRO / СЕРОЕ ЖЕЛЕЗО

SCAV 559 V
CHIACCIÒ / ICE
GLACE / EIS
HIELO / ЛЕД

In questo schema sono riassunte le finiture delle composizioni che vengono presentate nelle prossime pagine / The charts above summarise the finishes of the compositions illustrated on the pages which follow / Les schémas indiqués ci-dessus récapitulent les finitions des compositions présentées dans les prochaines pages / Hier eine Zusammenfassung der Finishes der auf den folgenden Seiten gezeigten Kombinationsvorschläge / En los esquemas ilustrados arriba, se encuentran sintetizados los acabados de las composiciones que se presentan en las próximas páginas / На приведенных выше схемах обобщаются отделки композиций, которые представлены на следующих страницах



MAPPA DELLE FUNZIONI
 MAP OF THE FUNCTIONS
 LISTE DES FONCTIONS
 MAPPE DER FUNKTIONEN
 MAPA DE LAS FUNCIONES
 СХЕМА ФУНКЦИЙ

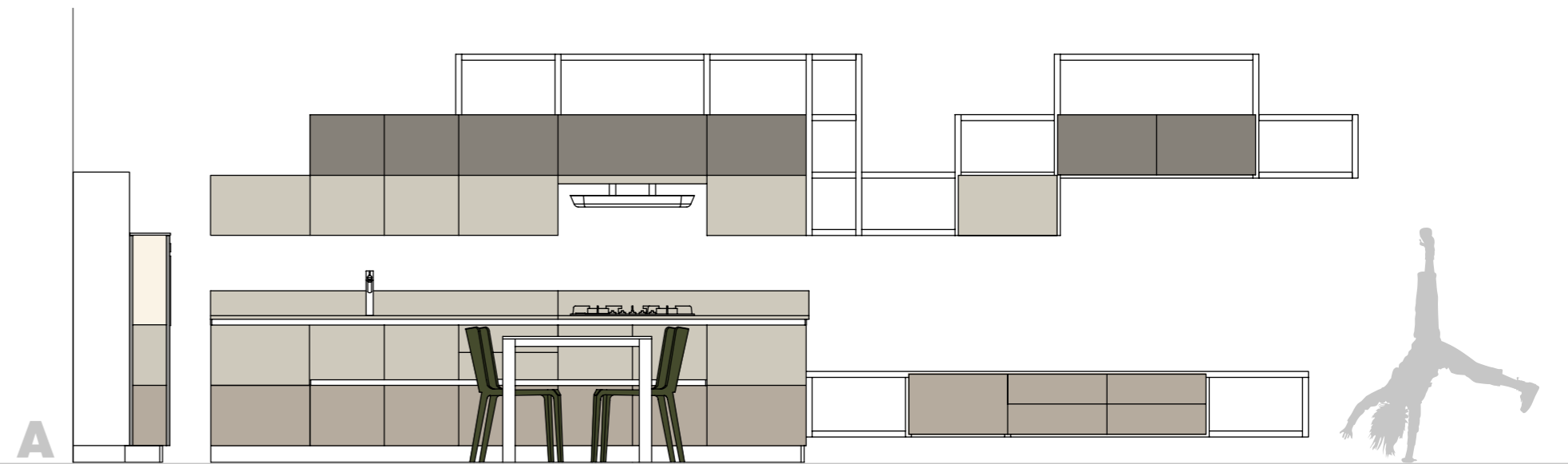
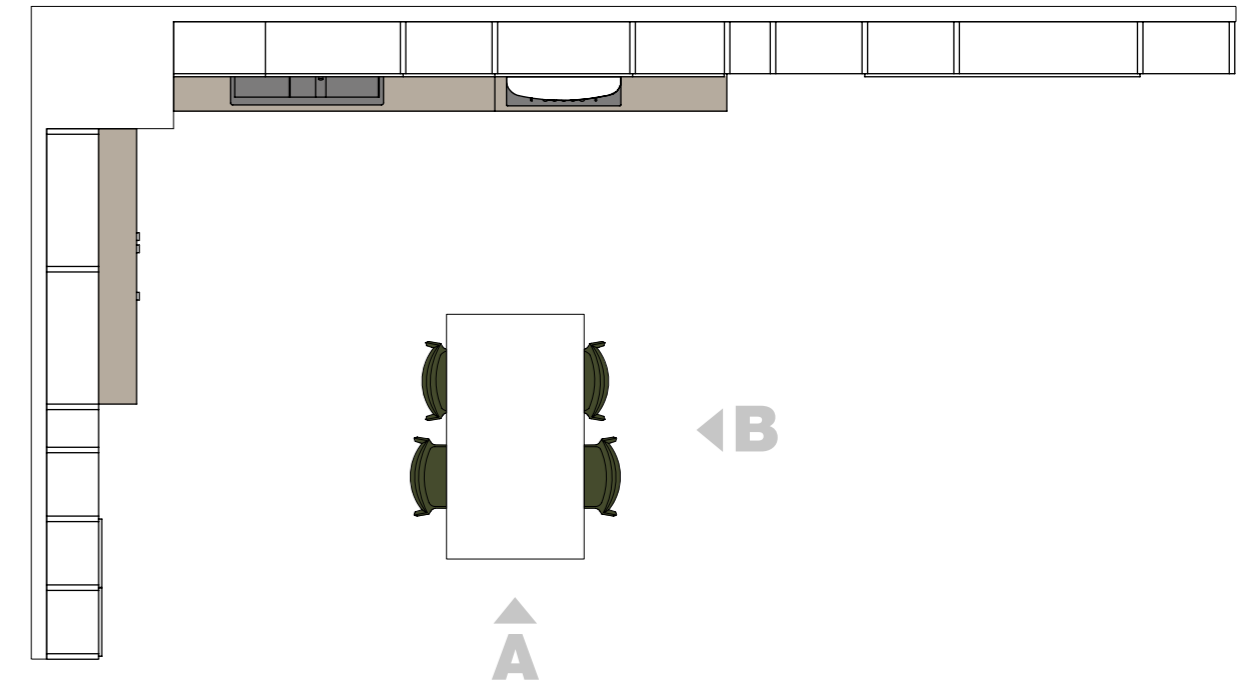

Dispensa
 Larder
 Garde-manger
 Vorrat
 Despensa
 Кладовая

Lavaggio
 Washing
 Lavage
 Spülen
 Lavado
 Мойка

Cottura
 Cooking
 Cuisson
 Kochen
 Cocción
 Готовка

Sistema Parete "Fluida"
 "Fluida" Wall System
 Système paroi "Fluida"
 Stollenwandssystem "Fluida"
 Sistema Modular "Fluida"
 Система стенок "Fluida"



Dispensa
 Larder
 Garde-manger
 Vorrat
 Despensa
 Кладовая

Refrigerazione
 Refrigerator
 Réfrigération
 Kühlen
 Refrigeración
 Холодильник

Cottura
 Cooking
 Cuisson
 Kochen
 Cocción
 Готовка

Lavaggio
 Washing
 Lavage
 Spülen
 Lavado
 Мойка



LO STILE DI UN AMBIENTE POLIEDRICO / A MULTI-FACETED
 INTERIOR WITH STYLE / LE STYLE D'UN ESPACE MULTIFONCTIONS
 / VIELZWECKAMBIENTE MIT STIL / EL ESTILO DE UN AMBIENTE
 POLIÉDRICO / СТИЛЬ МНОГОГРАННОГО ИНТЕРЬЕРА



Il segno stilistico di Tetrax – fasce orizzontali di colore – convive con il Sistema Parete "Fluida", caratterizzando sia l'area cucina (con cappa Tetrax) che la zona soggiorno, grazie all'alternanza di ante in vetro e moduli a giorno. Per creare continuità di stile e d'ambiente. / Tetrax's distinctive stylistic feature – horizontal bands of colour – combines attractively with the "Fluida" Wall System, and establishes the character of both the kitchen area (with Tetrax hood) and the living area, thanks to the alternation of glass doors and open-fronted modules. Creating both stylistic and spatial continuity. / L'empreinte stylistique de Tetrax – bandes horizontales colorées – cohabite avec le Système Parei "Fluida", caractérisant aussi bien l'espace cuisine (avec hotte Tetrax) que l'espace séjour, grâce à l'alternance de portes en verre et de modules ouverts. Pour créer une continuité de style et d'espace. / Die den Stil dieses Modells prägenden horizontalen Farbstreifen und das Stollenwandssystem "Fluida" charakterisieren sowohl die Küche (mit dem Dunstabzug Tetrax), als auch den Wohnbereich; offene Module und Glasfronten wechseln sich ab und verleihen dem Ambiente stilistische Kontinuität und ein einheitliches Gesamtbild. / Las franjas de color horizontales son el signo estilístico de Tetrax y conviven con el Sistema Modular "Fluida" caracterizando tanto el área de la cocina (con campana Tetrax) como la del living gracias a la alternancia de los módulos abiertos con los de puertas de cristal: el resultado es una continuidad estilística y ambiental. / Стилистическая особенность Tetrax – горизонтальные цветные полосы – сочетается с системой стенки "Fluida", придавая выраженный характер как зоне кухни (с вытяжкой Tetrax), так и зоне гостиной, чему способствует чередование стеклянных створок и открытых модулей. Это решение позволяет создать непрерывность стиля и интерьера.





COMPLETA E FUNZIONALE IN
 UNO SPAZIO CIRCOSCRITTO
 / COMPLETE AND FUNCTIONAL
 IN TIGHT SPACES / COMPLETE
 ET FONCTIONNELLE DANS UN
 ESPACE DELIMITE / КОМПАКТ,
 ФУНКЦИОНАЛ И ТРОТЗДЕМ
 КОМПЛЕТТ / COMPLETA Y
 FUNCIONAL EN UN ESPACIO
 CIRCUNSCRITO / ПОЛНАЯ
 И ФУНКЦИОНАЛЬНАЯ
 В ОГРАНИЧЕННОМ
 ПРОСТРАНСТВЕ







MONOCOLORE: PER ANTE
IN VETRO E VANI A GIORNO
LACCATI / SINGLE COLOUR:
FOR GLASS DOORS AND
LACQUERED OPEN-FRONTED
UNITS / UNICOLORE : POUR
LES PORTES EN VERRE ET
LES NICHES OUVERTES
LAQUEES / EINFARBIG -
FÜR GLASFRONTEN UND
LACKIERTE OFFENE ABTEILE
/ MONOCROMATISMO:
PARA PUERTAS DE CRISTAL
Y MÓDULOS ABIERTOS
LACADOS / ОДНОТОННОСТЬ
ЦВЕТА: ДЛЯ СТЕКЛЯННЫХ
СТВОРОК И ЛАКИРОВАННЫХ
ОТКРЫТЫХ ОТСЕКОВ

Per gusti raffinati, personalità decise, una scelta monocromatica di mood metropolitano: Grigio Ferro opaco per le ante in vetro e il piano della zona soggiorno, laccato Grigio Ferro opaco per gli elementi a giorno. A contrasto un Marmo Bianco Carrara per schienali, piani cucina e tavolo. / In sophisticated taste with a strong personality, a monochrome composition in metropolitan mood: matt Iron Grey for the glass doors and the living area top, matt Iron Grey lacquered for the open-fronted units. Contrasting Bianco Carrara marble for the wall claddings, kitchen worktops and table. / Pour les goûts raffinés, les personnalités fortes, un choix monochromatique métropolitain : Gris Fer opaque pour les portes en verre et le plan de l'espace séjour, laqué Gris Fer opaque pour les éléments ouverts. Pour marquer un contraste avec l'ensemble, un Marbre Bianco Carrara pour les dossierers, les plans de la cuisine et la table. / Ein einfarbiger Vorschlag mit urbanem Charakter für Menschen mit starker Persönlichkeit. Eisengrau matt für die Glasfronten und die Platte im Wohnbereich, Eisengrau matt lackiert für die offenen Elemente. In stimmigem Kontrast dazu steht der Marmor Bianco Carrara der Wandpaneele der Arbeitsplatten und des Tisches in der Küche. / Una propuesta monocromática de aire metropolitano para un gusto sofisticado de gran personalidad: Gris Hierro mate para las puertas de cristal y la encimera de la zona de estar, lacado Gris Hierro mate para los módulos abiertos. En contraste, mármol Bianco Carrara para las traseras, las encimeras de la cocina y la mesa. / Для изысканных вкусов и решительных личностей существует однотонный вариант городского стиля жизни - матовый цвет Серое железо для стеклянных створок и столешницы зоны гостиной, матовая лакировка Серое железо для открытых элементов. Контрастирует Белый каррарский мрамор, использованный для задних панелей, столешниц кухни и стола.





INVENTIVA E LOGICA:
IL TAVOLO POLIVALENTE
/ INVENTIVE AND LOGICAL:
THE MULTIPURPOSE TABLE
/ INVENTIVE ET LOGIQUE :
LA TABLE MULTIFONCTIONS
/ INNOVATION UND LOGIK - DER
MEHRZWECKTISCH / INVENTIVA
Y LÓGICA: LA MESA POLIVALENTE
/ ВЫДУМКА И ЛОГИКА:
УНИВЕРСАЛЬНЫЙ СТОЛ



SOGGIORNOCUCINA
LIVINGROOMKITCHEN
SEJOURCUISINE
WOHNKÜCHE
LIVINGCOCINA
ГОСТИНАЯКУХНЯ

INTE GRA TATA

Con la qualità che distingue il marchio Scavolini, Tetric interpreta alla perfezione gusto contemporaneo e stili abitativi differenti. Progetto e design prestigiosi, materiali di prima scelta e di tendenza, funzionalità innovative: un mix che concorre alla realizzazione di un ambiente non convenzionale, qualificato ed esclusivo. / With all the famed quality of the Scavolini brand, Tetric interprets contemporary taste and different home lifestyles to perfection. Prestigious conception and design, choice quality, trendy materials and innovative functional features: a mix which helps to build up an unconventional, high class, exclusive interior. / Avec la qualité qui distingue la marque Scavolini, Tetric interprète à la perfection style contemporain et modes de vie différents. Projet et design prestigieux, matériaux de premier choix et tendance, fonctionnalités innovantes : un mélange qui permet de réaliser un espace non conventionnel, exclusif et de qualité. / Mit der für Scavolini typischen Qualität interpretiert Tetric perfekt zeitgemäßen Geschmack für unterschiedliche Wohnstile. Ein exklusives Projekt, ein innovatives Design, hochwertige, trendige Materialien und moderne Funktionalität bilden einen idealen Mix für ein unkonventionelles, extravagantes Ambiente mit Stil. / Con la acostumbrada calidad de la marca Scavolini, Tetric interpreta a la perfección el gusto contemporáneo y diferentes estilos de vida. Proyecto y diseño prestigiosos, materiales de primera calidad y de tendencia, funciones innovadoras: una combinación que contribuye a realizar un ambiente no convencional, cualificado y exclusivo. / Благодаря качеству, которое отличает бренд Scavolini, Tetric отлично интерпретирует современный вкус и разные стили жизни. Prestижный проект и дизайн, современные материалы высшего сорта, инновационная функциональность - смесь, позволяющая создать нетрадиционный интерьер, качественный и эксклюзивный.





TETRIX

COLORE A BLOCCHI LUCIDO E OPACO - KIT COLORE LUCIDO E ELEMENTI A GIORNO LACCATI LUCIDI - COLORE A BLOCCHI LUCIDO E ELEMENTI A GIORNO LACCATI LUCIDI / GLOSS AND MATT COLOUR BLOCK- GLOSS COLOUR KIT AND GLOSS LACQUERED OPEN ELEMENTS - GLOSS COLOUR BLOCKS AND GLOSS LACQUERED OPEN ELEMENTS / COLORIS EN BLOCS BRILLANT ET OPAQUE - KIT COLORIS BRILLANTE ET ELEMENTS OUVERTS LAQUES BRILLANTS - COLORIS EN BLOCS BRILLANT ET ELEMENTS OUVERTS LAQUES BRILLANTS / FARBBLOCKE HOCHGLANZ UND MATT - FARBENSET HOCHGLANZ UND HOCHGLANZ LACKIERTE OFFENE ELEMENTE - FARBBLOCK HOCHGLANZ UND HOCHGLANZ LACKIERTE OFFENE ELEMENTE / COLOR EN BLOQUES BRILLO Y MATE - KIT COLOR BRILLANTE Y ELEMENTOS ABIERTOS LACADO BRILLO - COLOR EN BLOQUES BRILLO Y ELEMENTOS ABIERTOS LACADO BRILLO / БЛОЧНЫЕ МАТОВЫЕ И ГЛЯНЦЕВЫЕ ЦВЕТА - ГЛЯНЦЕВЫЙ КОМПЛЕКТ ЦВЕТОВ И ГЛЯНЦЕВЫЕ ОТКРЫТЫЕ ЛАКИРОВАННЫЕ ЭЛЕМЕНТЫ - ГЛЯНЦЕВЫЕ БЛОЧНЫЕ ЦВЕТА И ГЛЯНЦЕВЫЕ ОТКРЫТЫЕ ЛАКИРОВАННЫЕ ЭЛЕМЕНТЫ

STRUTTURA BIANCA
WHITE STRUCTURE
CAISSON BLANC
KORPUS WEISS
ESTRUCTURA BLANCA
БЕЛЫЙ КАРКАС



COLORE A BLOCCHI LUCIDI E OPACHI
GLOSS AND MATT COLOUR BLOCKS
COLORIS EN BLOCS BRILLANTS
ET OPAQUES
FARBBLOCKE HOCHGLANZ
UND MATT
COLORES EN BLOQUES BRILLO
Y MATE
ГЛЯНЦЕВЫЕ И МАТОВЫЕ
БЛОЧНЫЕ ЦВЕТА



SCAV 855 V
TORTORA / DOVE GREY
TOURTERELLE / TAUBENGRAU
TORTOLA / СЕРО-КОРИЧНЕВЫЙ

SCAV 271 V
VERDE LICHENE / LICHEN GREEN
VERT LICHEN / FLECHTE
VERDE LIQUEN / ЗЕЛЕНЬИЙ ЛИШАЙНИК

KIT COLORE K14_N LUCIDO
K14_N GLOSS COLOUR KIT
KIT COLORIS K14_N BRILLANT
FARBENSET K14_N HOCHGLANZ
KIT COLOR K14_N BRILLANTE
КОМПЛЕКТ ЦВЕТОВ K14_N
ГЛЯНЦЕВЫЙ

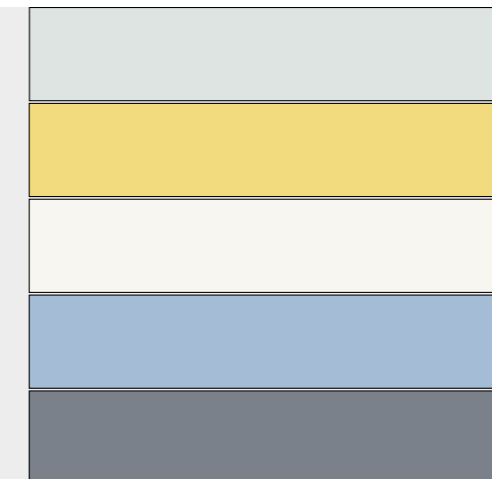

SCAV 559 V / SCAV 559
CHIACIO / ICE
GLACE / EIS
HIELO / ЛЕД

SCAV 084 V / SCAV 084
GIALLO SOLE / SUN YELLOW
JAUNE SOLEIL / SONNENGELB
AMARILLO SOL / ЖЕЛТОЕ СОЛНЦЕ

SCAV 028 V / SCAV 028
BIANCO PRESTIGE / PRESTIGE WHITE
BLANC PRESTIGE / WEISS PRESTIGE
BLANCO PRESTIGE / БЕЛЫЙ PRESTIGE

SCAV 557 V
AZZURRO LAGUNA / LAGOON BLUE
BLEU LAGUNE / LAGUNENBLAU
CELESTE LAGUNA / ГОЛУБАЯ ЛАГУНА

SCAV 558 V
BLU AVIAZIONE / AIRFORCE BLUE
BLEU AVIATION / VERKEHRSBLAU
AZUL AVIACION / СИНИЙ АВИАЦИОННЫЙ

COLORE A BLOCCHI LUCIDO
GLOSS COLOUR BLOCKS
COLORIS EN BLOCS BRILLANT
FARBBLOCK HOCHGLANZ
COLOR EN BLOQUES BRILLO
ГЛЯНЦЕВЫЕ БЛОЧНЫЕ ЦВЕТА

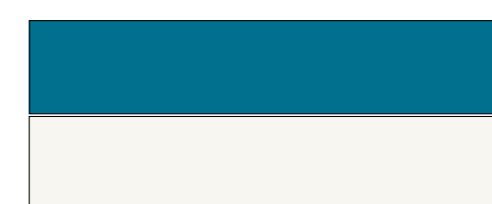

SCAV 556 V / SCAV 556
TURCHÈSE / TURQUOISE
TUROUOISE / TÜRKIS
TURQUESA / БИРЮЗОВЫЙ

SCAV 028 V / SCAV 028
BIANCO PRESTIGE / PRESTIGE WHITE
BLANC PRESTIGE / WEISS PRESTIGE
BLANCO PRESTIGE / БЕЛЫЙ PRESTIGE

In questo schema sono riassunte le finiture delle composizioni che vengono presentate nelle prossime pagine / The charts above summarise the finishes of the compositions illustrated on the pages which follow / Les schémas indiqués ci-dessus récapitulent les finitions des compositions présentées dans les prochaines pages / Hier eine Zusammenfassung der Finishes der auf den folgenden Seiten gezeigten Kombinationsvorschläge / En los esquemas ilustrados arriba, se encuentran sintetizados los acabados de las composiciones que se presentan en las próximas páginas / На приведенных выше схемах обобщаются отделки композиций, которые представлены на следующих страницах



MAPPA DELLE FUNZIONI
 MAP OF THE FUNCTIONS
 LISTE DES FONCTIONS
 MAPPE DER FUNKTIONEN
 MAPA DE LAS FUNCIONES
 СХЕМА ФУНКЦИЙ

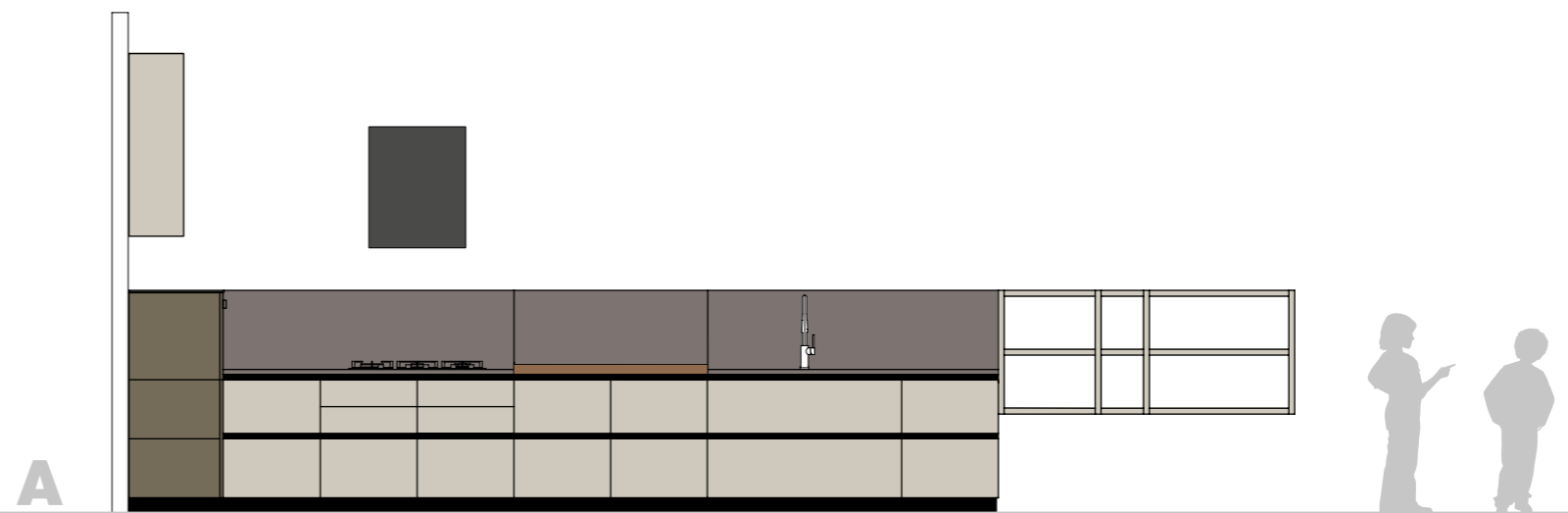
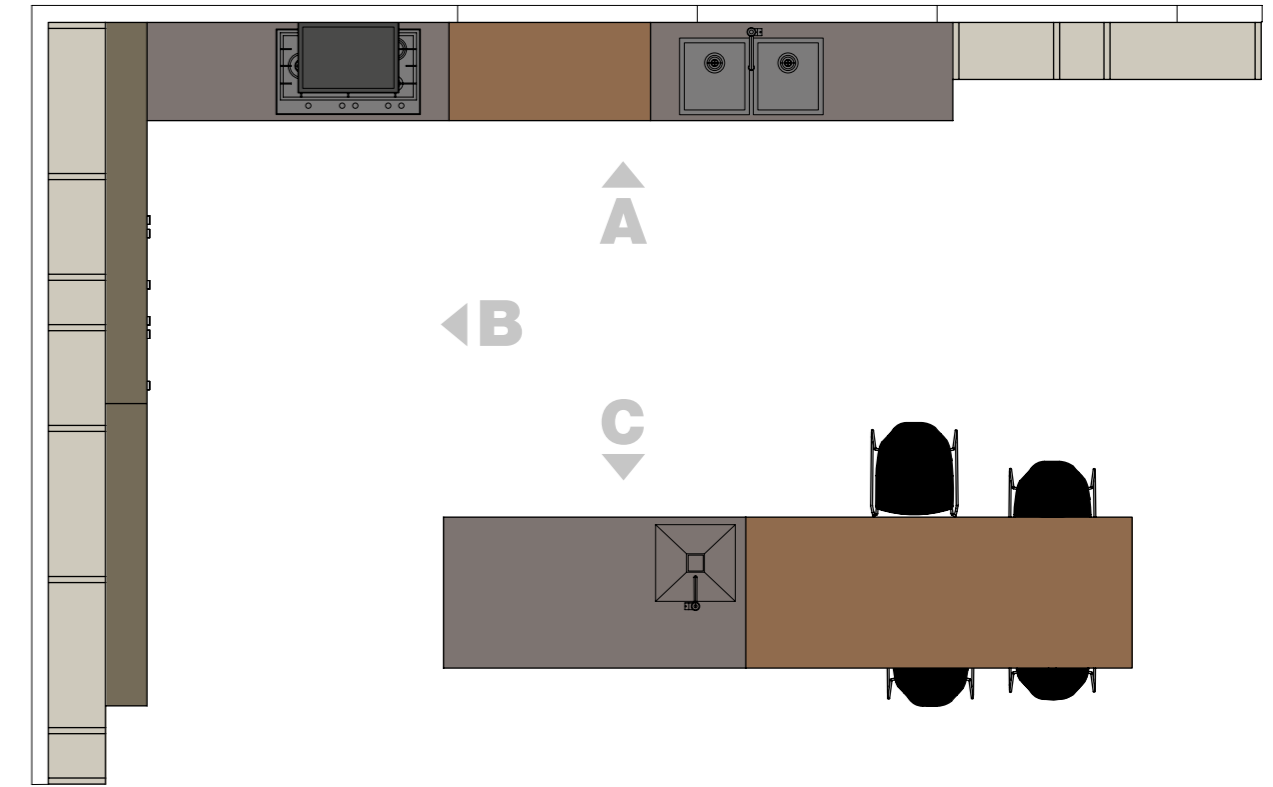

Dispensa Larder Garde-manger Vorrat Dispensa Кладовая	Cottura Cooking Cuisson Kochen Cocción Готовка	Lavaggio Washing Lavage Spülen Lavado Мойка	Sistema Parete "Fluida" "Fluida" Wall System Système Paroi "Fluida" Stollenwandsystem "Fluida" Sistema Modular "Fluida" Система стенок "Fluida"
--	---	--	--

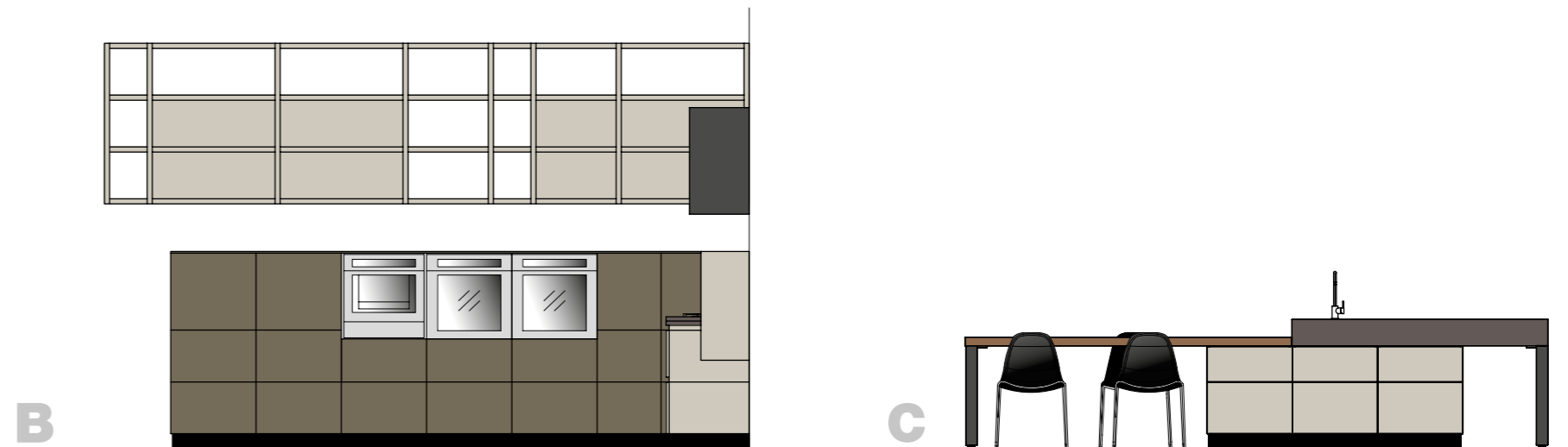

Refrigerazione Refrigerator Réfrigération Kühlen Refrigeración Холодильник	Cottura Cooking Cuisson Kochen Cocción Готовка	Lavaggio Washing Lavage Spülen Lavado Мойка
---	---	--





Tetrix propone le soluzioni più innovative per design e funzionalità: tra queste, l'isola "Multiplex" abbinata ad un importante piano in gres (Fokos Roccia) con lavabo integrato e rubinetterie di nuova generazione e la composizione con colonne e armadi modulari che possono contenere forni e macchina per il caffè. / Tetrix offers the solutions with the most innovative design and functions: these include the "Multiplex" island combined with an eye-catching stoneware (Fokos Roccia) worktop with integral sink and new-generation tap fittings, and the composition with modular cupboards and tall units that can contain ovens and a coffee machine. / Tetrix propose les solutions les plus innovantes par leur design et leur fonctionnalité : par exemple, l'îlot "Multiplex" associé à un grand plan en grès (Fokos Roccia) avec évier intégré et robinets de nouvelle génération et la composition habillée de colonnes et d'armoires modulables qui peuvent loger des fours et une machine à café. / Tetrix überrascht mit innovativem Design und revolutionärer Funktionalität. Die Insel "Multiplex", hier mit einer eleganten Platte aus Feinsteinzeug in der Farbe Fokos Roccia, ist mit einer integrierten Spüle und einer modernen Armatur ausgestattet, und passt perfekt zu der Küchenzeile mit modularen Schränken und Geräteschränken, die Platz für Backofen, Mikrowelle und Kaffeemaschine bieten. / Tetrix propone las soluciones estéticas y funcionales más innovadoras, como la isla "Multiplex" combinada a una imponente encimera de gres (Fokos Roccia) con fregadero integrado y grifería de nueva generación, así como la composición con columnas y armarios modulares que pueden albergar hornos y la máquina de café. / Tetrix предлагает самые инновационные решения дизайна и практичности. Среди них - островок "Multiplex", сочетающийся с внушительной столешницей из керамогранита (Fokos Roccia) со встроенной мойкой, краны нового поколения и композиция с колоннами и модульными шкафами, которые способны разместить в себе духовые шкафы и кофемашину.

TECNOLOGIA, NUOVO DESIGN / TECHNOLOGY, NEW DESIGN / TECHNOLOGIE, NOUVEAU DESIGN / TECHNOLOGIE, NEUES DESIGN / TECNOLOGÍA, NUEVO DISEÑO / ТЕХНОЛОГИЯ, НОВЫЙ ДИЗАЙН

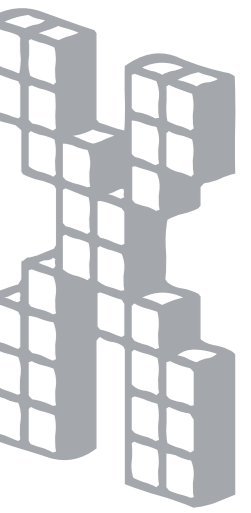





Ancora un open space in cui esprimere vitalità domestica e piacere di vivere. L'innovativo progetto d'ambiente Tetric ideato con moduli pieni e vuoti in più misure, e assemblabili con libertà, offre opportunità fino ad oggi impensate. / Another open-plan room for a vibrant home, full of the joy of life. The innovative Tetric interior design project, conceived with freely assembled solid and empty modules in various sizes, offers opportunities no-one thought possible. / Encore un espace ouvert dans lequel exprimer dynamisme et plaisir de vivre. Le projet innovant Tetric conçu avec des modules pleins et des modules vides dans différentes tailles, et assemblables au gré des envies, offre une infinité de solutions. / Noch ein Open Space - zum Leben und Erleben. Tetric, das innovative Wohnprojekt mit beliebig kombinierbaren vollen und leeren Modulen in diversen Größen setzt neue Maßstäbe. / Aquí tenemos otro espacio abierto donde manifestar la vitalidad doméstica y el placer de la vida. El innovador proyecto Tetric, concebido con módulos llenos y vacíos de varios tamaños y libre composición, ofrece oportunidades inconcebibles hasta hoy. / Еще одно открытое пространство, в котором можно выразить домашнюю жизненность и наслаждение жизнью. Современный проект интерьера Tetric, созданный заполненными и пустыми модулями нескольких размеров, произвольно собранными друг с другом, предлагает невиданные до сего момента возможности.

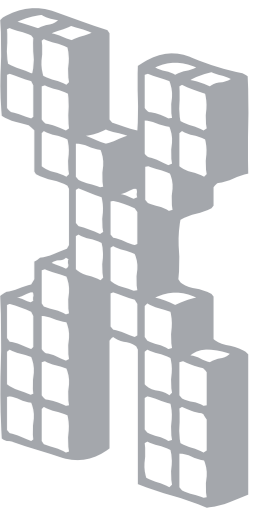

IL KIT COLORE DIPINGE LO SPAZIO / COLOUR KIT FOR A BOLD, BRIGHT INTERIOR
 / LE KIT COLORIS PEINT L'ESPACE / DAS FARBENSET MALT DEN RAUM / EL KIT COLOR
 PINTA EL ESPACIO / КОМПЛЕКТ ЦВЕТОВ РАСКРАШИВАЕТ ПРОСТРАНСТВО





UN LIVING SPECIALE:
 FUNZIONE E COLORE
 / A SPECIAL LIVING AREA:
 FUNCTION AND COLOUR / UN
 LIVING SPECIAL : FONCTION ET
 COLORIS / DAS ETWAS ANDERE
 WOHNZIMMER - FUNKTION UND
 FARBE / UN LIVING ESPECIAL:
 FUNCIONALIDAD Y COLOR /
 СПЕЦИАЛЬНАЯ ГОСТИНАЯ:
 ФУНКЦИОНАЛЬНОСТЬ И ЦВЕТ

Le basi modulari h. 37 cm per il soggiorno hanno vita autonoma ma ben si accordano anche agli elementi funzionali della cucina. Elettrodomestici di classe (lavello, piano cottura e forno in acciaio) convivono perfettamente con la tecnologia che caratterizza la zona living. / The modular base units h. 37 cm for the living-room have a life of their own but also provide an attractive match with the functional units in the kitchen. Classy appliances (sink, hob and steel oven) dialogue to perfection with the high-tech living area. / Les bas modulables h. 37 cm pour le séjour sont indépendants mais s'accordent harmonieusement aux éléments fonctionnels de la cuisine. Les électroménagers de classe (évier, plan de cuisson et four en acier) se marient parfaitement avec la technologie qui caractérise l'espace living. / Die 37 cm hohen Unterschrankmodule für den Wohnbereich sind eigenständige Elemente, die sich aber auch perfekt mit den Funktionselementen für die Küche kombinieren lassen. Moderne Elektronik prägt den Wohnbereich und harmonisiert auch optisch mit der High-Tech-Ausstattung der Küche (Spüle, Kochfeld und Backofen aus Stahl). / Los bajos modulares h. 37 cm para la sala de estar son independientes pero armonizan también con los módulos funcionales de la cocina. Los electrodomésticos de clase (fregadero, placa de cocción y horno de acero) conviven perfectamente con la tecnología que distingue la zona living. / Модульные основания В. 37 см для гостиной живут собственной жизнью, но отлично сочетаются также с функциональными элементами кухни. Высококласные бытовые приборы (мойка, плита и духовой шкаф из стали) отлично уживаются с технологией, которая характеризует зону гостиной.





L'elevata componibilità degli elementi consente di realizzare anche ambienti cucina più convenzionali. L'accorpamento di moduli e doppi moduli e soluzioni ad angolo può contribuire a creare un progetto lineare in cui si inseriscono armoniosamente basi, colonne e pensili. / Exceptionally modular, the elements are also very effective for creating more conventional kitchens. Modules and double modules can be combined with corner solutions to build up a linear design with an attractive mix of base, tall and wall units. / La grande modularité des éléments permet de réaliser des espaces cuisine plus conventionnels. Le regroupement de modules et doubles modules et de solutions d'angle contribue à créer un projet linéaire où bas, colonnes et hauts s'insèrent harmonieusement. / Mit ihrem flexiblen Konzept eignet sich Tetrix auch für traditionelle Küchen. Einzel- und Doppelmodule, Eck-Elemente und Schränke in diversen Ausführungen lassen sich zu einem linearen Projekt zusammenstellen, das mit einem harmonischen Gesamtbild überzeugt. / La gran modularidad de los componentes permite crear incluso ambientes de cocina más convencionales. La agrupación de módulos simples y dobles así como las soluciones rinconeras contribuyen a crear un proyecto lineal y armonioso que comprende bajos, columnas y altos. / Высокая модульность элементов позволяет создавать даже самые традиционные кухонные интерьеры. Совмещение модулей, двойных модулей и угловых решений может помочь созданию линейного проекта, в котором гармонично сосуществуют основания, колонны и навесные шкафы.

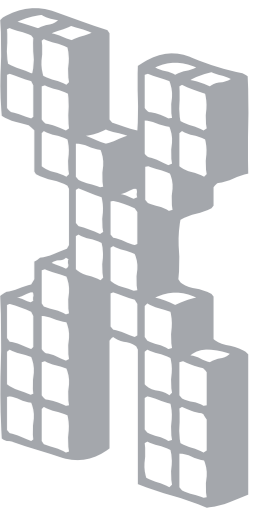

LA PERSONALITÀ DEI BLOCCHI DI COLORE / THE PERSONALITY OF COLOUR BLOCKS / LA PERSONNALITE DES BLOCS COLORES / FARBBLÖCKE MIT CHARAKTER / LA PERSONALIDAD DE LOS BLOQUES DE COLOR / ИНДИВИДУАЛЬНОСТЬ БЛОЧНЫХ ЦВЕТОВ



AMBIENTLIVING
 LIVINGAREAS
 ESPACESLIVING
 WOHNEN
 AMBIENTESLIVING
 ИНТЕРЬЕРЫГОСТИНЫХ

GI OR NO

LOUNGE / JOUR /
 TAG / ZONA DIURNA /
 ГОСТИНАЯ

Innovazione e fantasia si manifestano in Tetrix anche attraverso l'opportunità di realizzare ambienti living raffinati, a proprio gusto e misura. Moduli con ante, vani a giorno ed elementi base dedicati, supportati anche da banchi scrivania, possono, infatti, dare vita a inesauribili soluzioni. / Tetrix's innovation and imagination extend to the realisation of exquisite living areas, styled for individual taste and space requirements. Modules with doors, open-fronted units and special base elements, combined with desk tops, offer the potential for a never-ending range of solutions. / Innovation et fantaisie se manifestent dans Tetrix, grâce notamment à la possibilité de réaliser des espaces living raffinés et personnalisés. Des modules avec portes, niches ouvertes et éléments de base dédiés, soutenus par des bancs de bureau, permettent ainsi de créer de multiples solutions. / Tetrix steht für Innovation und Fantasie, für extravagante, individuelle Lösungen. Module mit und ohne Fronten sowie diverse Funktions- und auch Schreibtischelemente eröffnen ungeahnte Gestaltungsmöglichkeiten und neue Horizonte. / La innovación e imaginación se manifiestan en Tetrix incluso en la oportunidad de crear ambientes living refinados, a la medida de nuestros gustos. En efecto, los módulos con puertas, los módulos abiertos y los bajos especiales, acompañados hasta con bancos escritorio, pueden dar vida a una infinidad de soluciones. / Инновация и фантазия выражаются в Tetrix также при помощи возможности получения изысканных интерьеров гостиной, по своему вкусу и размерам. Модули со створками, открытыми отсеками и специальными элементами оснований, включая также письменные столы, позволяют создавать бесконечное множество решений.



AMBIENTI LIVING / LIVING AREAS / ESPACES LIVING / WOHNEN / AMBIENTES LIVING / ИНТЕРЬЕРЫ ГОСТИНЫХ

Scav 377_V
Lino
Linen
Lin
Leinen
Lino
Лен

Scav 558_V / Scav 558
Blu Aviazione
Airforce Blue
Bleu Aviation
Verkehrsblau
Azul Aviación
Синий авиационный

Scav 021
Bianco Puro
Pure White
Blanc Pur
Reinweiß
Blanco Puro
Белый чистый

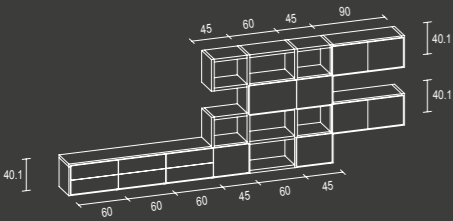

Composizione con Sistema Parete "Fluida" che si avvale di diversi elementi: moduli con ante in vetro opaco Blu Aviazione e Lino, vani a giorno in decorativo Bianco Puro, schienali laccati opaco Blu aviazione. / Composition with "Fluida" Wall System featuring a variety of elements: modules with Airforce Blue and Linen matt glass doors, open-fronted units in Pure White decorative melamine, and Airforce Blue matt lacquered wall claddings. / Composition avec Système Paroi "Fluida" qui utilise des éléments différents : modules avec portes en verre opaque Bleu Aviation et Lin, niches ouvertes avec revêtement décoratif en mélaminé Blanc Pur, dosserets laqués opaque Bleu Aviation. / Abwechslungsreiche Kombination mit dem Stollenwandsystem "Fluida", aufgebaut aus Modulen mit matten Glasfronten in Verkehrsblau und Leinen, offenen Elementen in Melaminharz Reinweiß und matt lackierten Wandpaneelen in Verkehrsblau. / Composición con Sistema Modular "Fluida" que consta de varios elementos: módulos con puertas de cristal mate Azul Aviación y Lino, módulos abiertos en melamina decorativa Blanco Puro, traseras en lacado mate Azul Aviación. / Композиция с системой стенки "Fluida" использует разные элементы: модули со створками из матового стекла Синего авиационного цвета и цвета Лина, открытые отсеки с чистой белой меламиновой облицовкой, матовые лакированные задние панели Синего авиационного цвета.

Scav 552_V
Blu Alaska
Alaska Blue
Bleu Alaska
Blau Alaska
Azul Alaska
Синий Аляска

Scav 374_D
Grigio Ferro
Iron Grey
Gris Fer
Eisengrau
Gris Hierro
Серое железо

Scav 376_V
Avorio
Ivory
Ivoire
Eifenbein
Marfil
Слоновая кость

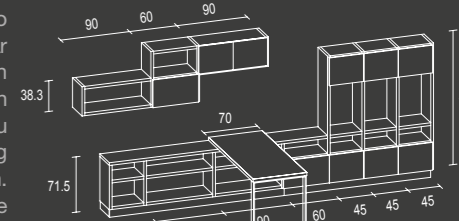

Completa di piano tavolo in Rovere Vintage è la composizione realizzata con Sistema Parete "Fluida" con passo cucina. Struttura portante e zoccolo sono in decorativo Grigio Ferro, le ante sono in vetro lucido Blu Alaska e Avorio. / The composition with "Fluida" Wall System with the same modular spacing as the kitchen is complete with Vintage Oak table top. The structure and plinth are in Iron Grey decorative melamine, while the doors are in Alaska Blue and Ivory gloss finish glass. / La composition réalisée avec le Système Paroi "Fluida" et la module cuisine comprend un dessus de table en Chêne Vintage. La structure portante et le socle sont réalisés avec un revêtement décoratif en mélaminé Gris Fer, les portes sont en verre brillant Bleu Alaska et Ivoire. / Komplett mit einer Tischplatte in Eiche Vintage ausgestattet ist diese Kombination mit Stollenwandsystem "Fluida" und Durchgang in die Küche. Die tragende Struktur und die Sockelleiste sind in Melaminharz Eisengrau, die Fronten aus Hochglanz-Glas in Blau Alaska und Elfenbein. / La mesa con tablero Roble Vintage completa la composición formada por el Sistema Modular "Fluida" con espaciado cocina. Estructura portante y rodapié en melamina decorativa Gris Hierro, puertas de cristal brillante Azul Alaska y Marfil. / Композиция, выполненная при помощи системы стенки "Fluida" с шагом кухни, имеет столешницу стола из Дуба Vintage. Несущая конструкция и плинтус имеют меламиновую отделку Серое железо, створки выполнены из полированного стекла цвета Синий Аляска и Слоновая кость.

Scav 856_V
Visone
Mink
Vison
Nerz
Visón
Бежевый

Scav 084
Giallo Sole
Sun Yellow
Jaune Soleil
Sonnengelb
Amarillo Sol
Желтое солнце

Scav 374_V / Scav 374_D
Grigio Ferro
Iron Grey
Gris Fer
Eisengrau
Gris Hierro
Серое железо

Scav 028_V
Bianco Prestige
Prestige White
Blanc Prestige
Weiß Prestige
Blanco Prestige
Белый Prestige

Scav 021
Bianco Puro
Pure White
Blanc Pur
Reinweiß
Blanco Puro
Белый чистый

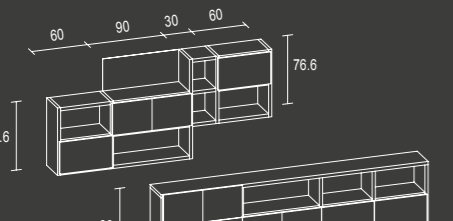

Blocchi separati per la composizione living con Sistema Parete "Fluida" caratterizzata da vani a giorno e ante in vetro lucido Visone e Grigio Ferro per il blocco pensile. La base modulare per il soggiorno ha ante in vetro lucido Grigio Ferro e Bianco Prestige, la struttura è in decorativo Grigio Ferro. / Separate blocks feature in this living-area composition with "Fluida" Wall System, including open-fronted units and units with doors in Mink and Iron Grey gloss finish glass for the wall-unit block. The modular living-area base unit has Iron Grey and Prestige White gloss finish glass doors, while the structure is in Iron Grey decorative melamine. / Des blocs séparés pour la composition living avec Système Paroi "Fluida" caractérisée par des niches ouvertes et des portes en verre brillant Vison et Gris Fer pour le bloc haut. Le bas modulable pour le séjour est habillé de portes en verre brillant Gris Fer et Blanc Prestige et la structure est réalisée avec un revêtement décoratif en mélaminé Gris Fer. / Getrennte Blöcke für diese Wohnraumkombinationen mit dem Stollenwandsystem "Fluida", offenen Abteilen und Hochglanz-Glasfronten in den Farben Nerz und Eisengrau für den Oberschrankblock. Der modulare Unterbau hat Hochglanz-Glasfronten in den Farben Eisengrau und Weiß Prestige, und einen Korpus in Melaminharz Eisengrau. / Bloques separados en esta composición living con Sistema Modular "Fluida", caracterizada por módulos abiertos y puertas de cristal brillante Visón y Gris Hierro para el bloque alto. El bajo modular para la sala de estar tiene la estructura en melamina decorativa Gris Hierro y las puertas de cristal brillante Gris Hierro y Blanco Prestige. / Раздельные блоки для композиции гостиной с системой стенки "Fluida", которая характеризуется открытыми отсеками и створками из полированного стекла Бежевого цвета и цвета Серое железо для блока навесного шкафа. Модульное основание гостиной имеет створки из полированного стекла цвета Серое железо и Белый Prestige, каркас имеет меламиновую облицовку цвета Серое железо.

SCAV 855_I
Tortora
Dove Grey
Tourterelle
Taubengrau
Tortola
Серо-коричневый цвет

Scav 271_V
Verde Lichene
Lichen Green
Vert Lichen
Flechte
Verde Liquen
Зеленый лишайник

Scav 272_V / Scav 272
Salvia
Sage
Sauge
Salbei
Salvia
Шалфей

Scav 375_V
Grigio Titanio
Titanium Grey
Gris Titane
Titangrau
Gris Titanio
Серый титан

SCAV 380
Grigio Gabbiano
Seagull Grey
Gris Mouette
Möwengrau
Gris Gaviota
Серая чайка

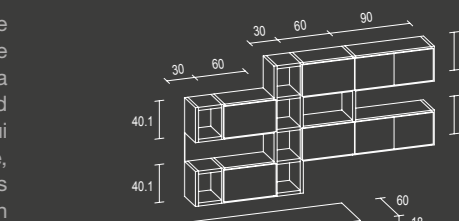

Base soggiorno h. 18 cm con ante e piano in vetro opaco Grigio Titanio per la composizione living che include anche un blocco modulare pensile con sistema "Fluida" caratterizzato da vani a giorno, ante in vetro opaco Tortora, Verde Lichene, Salvia e schienali laccati opaco Salvia e Verde Lichene. / A living-area base unit h. 18 cm with Titanium Grey matt glass doors and top appears in this lounge composition that also includes a modular wall unit block with "Fluida" system including open-fronted units, Dove Grey, Lichen Green and Sage matt glass doors and Sage and Lichen Green matt glass wall claddings. / Bas séjour h. 18 cm habillé de portes et plan en verre opaque Gris Titane pour la composition living qui comprend également un bloc modulable haut avec système "Fluida" caractérisé par des niches ouvertes, des portes en verre opaque Tourterelle, Vert Lichen, Sauge et des dosserets laqués opaque Sauge et Vert Lichen. / Unterbau H. 18 cm mit Fronten und einer Platte aus mattem Glas in Titangrau für diese Wohnraumkombination, zu der auch ein modularer Oberschrankblock mit dem System "Fluida", offenen Abteilen, Fronten aus mattem Glas in den Farben Taubengrau, Flechte und Salbei, sowie matt lackierte Wandpaneele in Salbei und Flechte gehören. / Bajos h. 18 cm para sala de estar con puertas y encimera de cristal mate Gris Titanio en esta composición living que también incluye un bloque alto modular con el sistema "Fluida", caracterizado por módulos abiertos, puertas de cristal mate Tortola, Verde Liquen y Salvia, traseras en lacado mate Salvia y Verde Liquen. / Основание В. 18 см для гостиной со створками и столешницей из матового стекла Серый титан для композиции гостиной, которая включает в себя также модульный навесной блок с системой "Fluida", который характеризуется открытыми отсеками, створками из матового стекла следующих цветов: серо-коричневый, Зеленый лишайник, Шалфей и матовыми лакированными задними панелями цвета Шалфей и Зеленого лишайника.

COMPLEMENTI: SEDI E SGABELLI TAVOLI
MATCHING FURNITURE: CHAIRS STOOL STABLES
COMPLÉMENTS: CHAISES TABOURETS STABLES
ZUBEHÖR: STÜHLE HOCKERTISCHE
AUXILIARES: SILLAS TABURETES MESAS
ДОПОЛНЕНИЯ: СТУЛЬЯ ТАБУРЕТЫ СТОЛЫ

TAVOLI SIED IE SGABELLI BELLI



TAVOLI / TABLES / TABLES / TISCHE / MESAS / СТОЛЫ



AGAPE



AIRE



MINIMAX



OSLO



SPRINT



TAI

ALTRI TAVOLI CONSIGLIATI / OTHER RECOMMENDED TABLES / AUTRES TABLES CONSEILLEES / ANDERE EMPFOHLENE TISCHE / OTRAS MESAS RECOMENDADAS / ДРУГИЕ РЕКОМЕНДОВАННЫЕ СТОЛЫ



Aliseo Axel Derby Desko Express Evolution

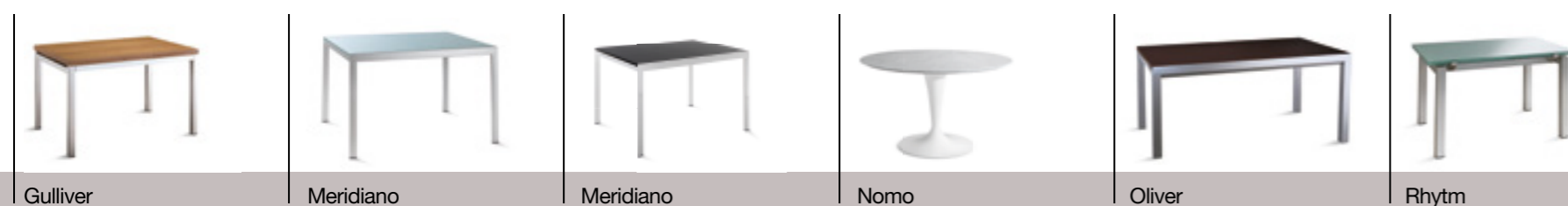

Gulliver Meridiano Meridiano Nomo Oliver Rhythm



Saturn Scenery Slim wood Speedy Strip Tablò

Per la cucina TETRIX sono disponibili anche altri modelli di tavoli e sedie e una grande varietà di piani, di accessori e di elettrodomestici. Per la scelta e la loro disponibilità si possono consultare, presso i Rivenditori, i relativi Cataloghi "Cucine e complementi: Affinità elettive", "Accessori: Spazio alla funzione" e "Elettrodomestici" pubblicati dalla Scavolini.

Other models of table and chairs and a wide range of tops and accessories are also available for the TETRIX kitchen. For details and availability please consult Scavolini's «Kitchen and accessories: elective affinities» and «Accessories: Functionality at your disposal» catalogues available from authorised dealers.

D'autres modèles de tables et chaises et une grande variété de plans de travail, d'accessoires et d'électroménagers sont également disponibles pour la cuisine TETRIX. Pour les choisir et pour en vérifier la disponibilité vous pouvez consulter les catalogues publiés par la Maison Scavolini «Cuisine et compléments: affinités électives» et «Accessoires: La fonctionnalité à votre disposition» que vous trouverez chez les Revendeurs.

Weitere Tisch- und Stuhlmodelle für das Modell TETRIX, sowie eine große Auswahl an Platten und Zubehör finden Sie bei Ihrem Scavolini-Händler in den Katalogen "Küche und Zubehör: Wahlverwandtschaften" und "Zubehör: Funktionalität zu Ihrer Verfügung".

Para la cocina TETRIX están disponibles además, otros modelos de mesas y sillas y una gran variedad de encimeras, de accesorios y de electrodomésticos. Para su selección y su disponibilidad puede consultar en las Tiendas Revendedoras los Catálogos correspondientes «Cocina y complementos: afinidades electivas», «Accesorios: espacio a la Función» y «Electrodomésticos» publicados por Scavolini.

Для кухни TETRIX имеются также и другие модели столов и стульев, а также большое разнообразие столешниц, аксессуаров и бытовых электроприборов. Для их выбора в магазинах дилеров можно ознакомиться с каталогами "Кухня и дополнения: избирательная общность", "Аксессуары: свободу практичности", "Бытовые электроприборы", опубликованными компанией Scavolini.

SEDIE / CHAIRS / CHAISES / STÜHLE / SILLAS / СТУЛЬЯ



BLITZ



DAYDREAM



FLEXY



SHADOW



TWEET



YOUNGVILLE

ALTRE SEDIE CONSIGLIATE / OTHER RECOMMENDED CHAIRS / AUTRES CHAISES CONSEILLEES / ANDERE EMPFOHLENE STÜHLE / OTRAS SILLAS RECOMENDADAS / ДРУГИЕ РЕКОМЕНДОВАННЫЕ СТУЛЬЯ

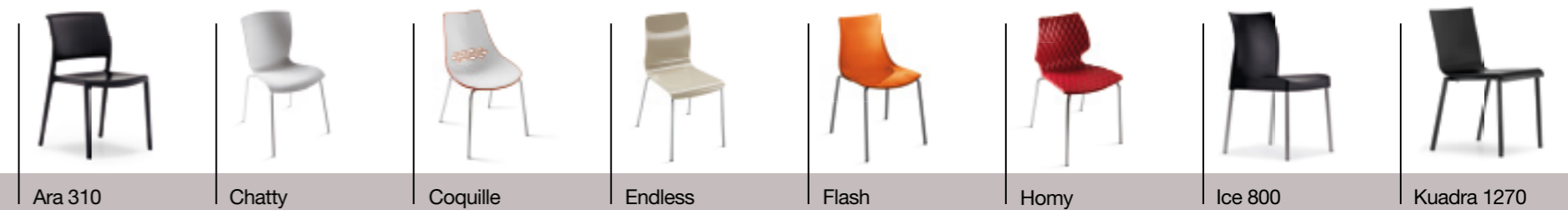

Ara 310 Chatty Coquille Endless Flash Homy Ice 800 Kuadra 1270



Look Miss you Mya Scenery Slim Snow Twist Youngville

SGABELLI / STOOLS / TABOURETS / HOCKER / TABURETES / ТАБУРЕТЫ



AROD CHATTY ENDLESS FLASH GLISS 902 KUADRA 1102

ALTRI SGABELLI CONSIGLIATI / OTHER RECOMMENDED STOOLS / AUTRES TABOURETS CONSEILLES / ANDERE EMPFOHLENE HOCKER / OTROS TABURETES RECOMENDADOS / ДРУГИЕ РЕКОМЕНДОВАННЫЕ ТАБУРЕТЫ



Avenue Endless a slitta Gliss 970 Koinè Kuadra 1172 Rubik Scenery Youngville

ANTA VETRO COLORATO
COLOURED GLASS DOOR
PORTE VITREE COLOREE
FRONT AUS FARBIGEM GLAS
PUERTA DE CRISTAL DE COLOR
СТВОРКА ИЗ ЦВЕТНОГО СТЕКЛА



Vetro monocolor lucido
Single-colour gloss glass
Verre unicolore brillant
Einfarbiges Glas Hochglanz
Cristal monocolor brillante
Полированное одноцветное стекло



Vetro monocolor opaco
Single-colour matt glass
Verre unicolore opaque
Einfarbiges Glas matt
Cristal monocolor mate
Матовое одноцветное стекло



Vetro Stopsol monocolor
Single-colour Stopsol glass
Verre Stopsol unicolore
Einfarbiges Stopsol-Glas
Cristal Stopsol monocolor
Одноцветное стекло Stopsol



Vetro multicolor lucido (Kit colore)
Gloss multicolour glass (colour Kit)
Verre multicolore brillant (Kit coloris)
Mehrfarbiges Glas Hochglanz (Farbenset)
Cristal multicolor brillante (Kit color)
Полированное многоцветное стекло (Комплект цветов)



Vetro multicolor opaco (Kit colore)
Matt multicolour glass (colour Kit)
Verre multicolore opaque (Kit coloris)
Mehrfarbiges Glas matt (Farbenset)
Cristal multicolor mate (Kit color)
Матовое многоцветное стекло (Комплект цветов)

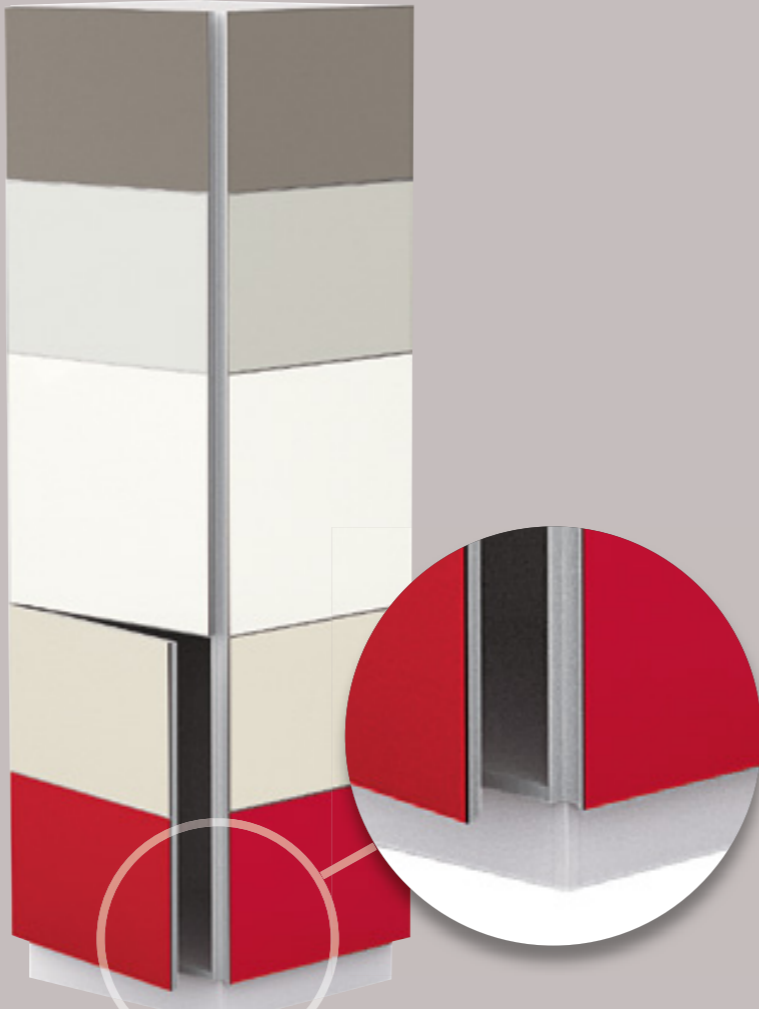

Particolare apertura colonna
Detail of tall unit opening
Détail ouverture colonne
Detail Öffnung Geräteschrank
Detalle apertura columna
Деталь открытия колонны

<ul style="list-style-type: none"> ● Cod. SCAV 293_V ○ Cod. SCAV 293 <p>Ametista Amethyst Améthyste Amethyst Amatista АМЕТИСТ</p>	<ul style="list-style-type: none"> ● SCAV 503_V ○ SCAV 503 <p>Arancio Kumquat Kumquat Orange Orange Kumquat Orange Kumquat Anarajado Kumquat Оранжевый кумкват</p>	<ul style="list-style-type: none"> ● SCAV 376_V ○ SCAV 376 <p>Avorio Ivory Ivoire Elfenbein Mafil Слоновая кость</p>	<ul style="list-style-type: none"> ● SCAV 557_V ○ SCAV 557 <p>Azzuro Laguna Lagoon Blue Bleu Lagune Lagunenblau Celeste Laguna Голубая лагуна</p>	<ul style="list-style-type: none"> ● SCAV 028_V ○ SCAV 028 <p>Bianco Prestige Prestige White Blanc Prestige Weiß Prestige Blanco Prestige Белый Prestige</p>	<ul style="list-style-type: none"> ● SCAV 551_V ○ SCAV 552 <p>Blu Alaska Alaska Blue Bleu Alaska Blau Alaska Azul Alaska Синий Аляска</p>
<ul style="list-style-type: none"> ● SCAV 558_V ○ SCAV 558 <p>Blu Aviazione Airforce Blue Bleu Aviation Verkehrsblau Azul Aviación Синий авиационный</p>	<ul style="list-style-type: none"> ● SCAV 084_V ○ SCAV 084 <p>Giallo Sole Sun Yellow Jaune Soleil Sonnen gelb Amarillo Sol Желтое солнце</p>	<ul style="list-style-type: none"> ● SCAV 559_V ○ SCAV 559 <p>Ghiaccio Ice Glace Eis Hielo Лед</p>	<ul style="list-style-type: none"> ● SCAV 374_V ○ SCAV 374 <p>Grigio Ferro Iron Grey Gris Fer Eisengrau Gris Hierro Серое железо</p>	<ul style="list-style-type: none"> ● SCAV 375_V ○ SCAV 375 <p>Grigio Titanio Titanium Grey Gris Titane Titangrau Gris Titanio Серый ТИТАН</p>	<ul style="list-style-type: none"> ● SCAV 377_V ○ SCAV 377 <p>Lino Linen Lin Leinen Lino Лен</p>
<ul style="list-style-type: none"> ● SCAV 424_V ○ SCAV 424 <p>Nero Ardesia Slate Black Noir Ardoise Schieferschwarz Negro Pizarra Черный сланец</p>	<ul style="list-style-type: none"> ● SCAV 294_V ○ SCAV 294 <p>Orchidea Orchid Orchidée Orchidee Orquídea</p>	<ul style="list-style-type: none"> ● SCAV 042_V ○ SCAV 042 <p>Panna Porcellana Porcelain Cream Crème Porcelaine Porzellan Creme Crema Porcelana Сливки-фарфор</p>	<ul style="list-style-type: none"> ● SCAV 506_V ○ SCAV 506 <p>Rosso Lampone Raspberry Red Rouge Framboise Himbeer Rojo Frambuesa Красный малиновый</p>	<ul style="list-style-type: none"> ● SCAV 505_V ○ SCAV 505 <p>Rosso Rubino Ruby Red Rouge Rubis Rubinrot Rojo Rubí Красный рубиновый</p>	<ul style="list-style-type: none"> ● SCAV 272_V ○ SCAV 272 <p>Salvia Sage Sauge Salbei Шалфей</p>
<ul style="list-style-type: none"> ● SCAV 855_V ○ SCAV 855 <p>Tortora Dove Grey Tourterelle Taubengrau Tortola Серо-коричневый</p>	<ul style="list-style-type: none"> ● SCAV 556_V ○ SCAV 556 <p>Turchese Turquoise Turquoise Turkis Turquesa Бирюзовый</p>	<ul style="list-style-type: none"> ● SCAV 271_V ○ SCAV 271 <p>Verde Lichene Lichen Green Vert Lichen Flechte Verde Liqueen Зеленый лишайник</p>	<ul style="list-style-type: none"> ● SCAV 856_V ○ SCAV 856 <p>Visone Mink Vison Nez Visón Бежевый</p>	<ul style="list-style-type: none"> ● Finitura Opaca ○ Finitura Lucida ● Matt Finish ○ Gloss Finish ● Finition Opaque ○ Finition Brillante ● Finish matt ○ Finish Hochglanz ● Acabado Mate ○ Acabado Brillo ● Матовая отделка ○ Глянцевая отделка 	
<ul style="list-style-type: none"> ● SCAV 378_V <p>Acciaio Stopsol Stopsol Steel Acier Stopsol Stopsol-Stahl Acero Stopsol Сталь Stopsol</p>	<ul style="list-style-type: none"> ● SCAV 507_V <p>Rame Stopsol Stopsol Copper Cuivre Stopsol Stopsol-Kupfer Cobre Stopsol Медь Stopsol</p>	<p>DISPONIBILITÀ COLORI PER ANTA VETRO COLORATO STOPSOL AVAILABLE COLOURS FOR STOPSOL COLOURED GLASS DOOR DISPONIBILITE DE COLOURS POUR PORTE VITREE COLOREE STOPSOL LIEFERBARE FARBEN FÜR FRONTEN IN FARBIGEM STOPSOL-GLAS DISPONIBILIDAD DE COLORES PARA PUERTA DE CRISTAL DE COLOR STOPSOL ВАРИАНТЫ ЦВЕТОВ ДЛЯ СТЕКЛЯННОЙ ЦВЕТНОЙ СТВОРКИ STOPSOL</p>			

DISPONIBILITÀ GOLE
HANDLE GROOVES AVAILABLE
DISPONIBILITE RAINURES
LIEFERBARE GRIFFRILLEN
DISPONIBILIDAD PERFILES GOLA
ВАРИАНТЫ ПРОФИЛЕЙ

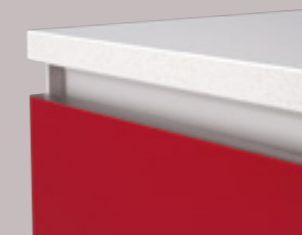

Gola in Alluminio anodizzato Bianco opaco
Matt White anodised Aluminium Handle Groove
Rainure en Aluminium anodisé Blanc opaque
Griffille aus eloxiertem Aluminium, Weiß matt
Perfil gola de Aluminio anodizado Blanco mate
Профиль из анодированного алюминия Белого матового цвета

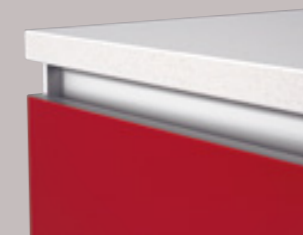

Gola in Alluminio anodizzato Argento satinato
Satin-Finish Silver anodised Aluminium Handle Groove
Rainure en Aluminium anodisé Argent satiné
Griffille aus eloxiertem Aluminium, Silber Satiniert
Perfil gola de Aluminio anodizado Plata satinado
Профиль из анодированного алюминия Серебряного сатинового цвета

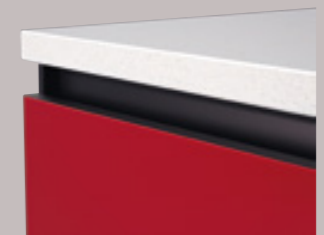

Gola in Alluminio anodizzato Nero opaco
Matt Black anodised Aluminium Handle Groove
Rainure en Aluminium anodisé Noir opaque
Griffille aus eloxiertem Aluminium, Schwarz matt
Perfil gola de Aluminio anodizado Negro mate
Профиль из анодированного алюминия Черного матового цвета

KIT COLORI DISPONIBILI

COLOUR KITS AVAILABLE

KIT COLOURS DISPONIBLES

LIEFERBARE FARBENSETS

KIT COLORES DISPONIBLES

ВАРИАНТЫ КОМПЛЕКТОВ ЦВЕТОВ

BLU AVIAZIONE AIRFORCE BLUE BLEU AVIATION VERKEHRSBLAU AZUL AVIACION СИНИЙ АВИАЦИОННЫЙ	SCAV 558_V		
AZZURRO LAGUNA LAGOON BLUE BLEU LAGUNE LAGUNENBLAU CELESTE LAGUNA ГОЛУБАЯ ЛАГУНА	SCAV 557_V		
GHIACCIO ICE GLACE EIS HELO ЛЕД	SCAV 559_V		K1
SALVIA SAGE SAUGE SALBEI ШАЛВЕЙ	SCAV 272_V		
VERDE LICHENE LICHEN GREEN VERT LICHEEN FLECHTE VERDE LIQUEN ЗЕЛЕНый ЛИШАЙНИК	SCAV 271_V		

AZZURRO LAGUNA LAGOON BLUE BLEU LAGUNE LAGUNENBLAU CELESTE LAGUNA ГОЛУБАЯ ЛАГУНА	SCAV 557_V		
GHIACCIO ICE GLACE EIS HELO ЛЕД	SCAV 559_V		
VERDE LICHENE LICHEN GREEN VERT LICHEEN FLECHTE VERDE LIQUEN ЗЕЛЕНый ЛИШАЙНИК	SCAV 271_V		K10
AVORIO IVORY IVOIRE ELFENBEIN МАРФИЛ СЛОНОВАЯ КОСТЬ	SCAV 376_V		
GRIGIO FERRO IRON GREY GRIS FER EISENGRAU GRIS HIERRO СЕРОЕ ЖЕЛЕЗО	SCAV 374_V		

GHIACCIO ICE GLACE EIS HELO ЛЕД	SCAV 559_V		
GIALLO SOLE SUN YELLOW JAUNE SOLEIL SONNENGELB AMARILLO SOL ЖЕЛТОЕ СОЛНЦЕ	SCAV 084_V		
BIANCO PRESTIGE PRESTIGE WHITE BLANC PRESTIGE WEB PRESTIGE BLANCO PRESTIGE БЕЛЫЙ PRESTIGE	SCAV 028_V		K14_N
AZZURRO LAGUNA LAGOON BLUE BLEU LAGUNE LAGUNENBLAU CELESTE LAGUNA ГОЛУБАЯ ЛАГУНА	SCAV 557_V		
BLU AVIAZIONE AIRFORCE BLUE BLEU AVIATION VERKEHRSBLAU AZUL AVIACION СИНИЙ АВИАЦИОННЫЙ	SCAV 558_V		

AMETISTA AMETHYST AMETHISTE AMATISTA АМЕТИСТ	SCAV 293_V		
AVORIO IVORY IVOIRE ELFENBEIN МАРФИЛ СЛОНОВАЯ КОСТЬ	SCAV 376_V		
BIANCO PRESTIGE PRESTIGE WHITE BLANC PRESTIGE WEB PRESTIGE BLANCO PRESTIGE БЕЛЫЙ PRESTIGE	SCAV 028_V		K20_N
ORCHIDEA ORCHID ORCHIDEE ORCHIDEA ОРХИДЕЯ	SCAV 294_V		
SALVIA SAGE SAUGE SALBEI ШАЛВЕЙ	SCAV 272_V		

GRIGIO TITANIO TITANIUM GREY GRIS TITANE TITANGRAU GRIS TITANIO СЕРЫЙ ТИТАН	SCAV 375_V		
TORTORA DOVE GREY TOURTERELLE TAUBENGRAU ТОРТОРА СЕРО-КОРИЧНЕВЫЙ	SCAV 855_V		
PANNA PORCELLANA PORCELAIN CREAM CREME PORCELANE PORZELLAN CREME CREMA PORCELLANA СЛИВКИ-ФАРФОР	SCAV 042_V		K26
TORTORA DOVE GREY TOURTERELLE TAUBENGRAU GRIS CENICIENTO СЕРО-КОРИЧНЕВЫЙ	SCAV 855_V		
VISIONE MINK VISION NEZS VISION БЕЖЕВЫЙ	SCAV 856_V		

ARANCIO KUMQUAT KUMQUAT ORANGE ORANGE KUMQUAT ORANGE KUMQUAT АНАРАНЖАДО КУМКАТ ОРАНЖЕВЫЙ КУМКАТ	SCAV 503_V		
VERDE LICHENE LICHEN GREEN VERT LICHEEN FLECHTE VERDE LIQUEN ЗЕЛЕНый ЛИШАЙНИК	SCAV 271_V		
BIANCO PRESTIGE PRESTIGE WHITE BLANC PRESTIGE WEB PRESTIGE BLANCO PRESTIGE БЕЛЫЙ PRESTIGE	SCAV 028_V		K2_N
BIANCO PRESTIGE PRESTIGE WHITE BLANC PRESTIGE WEB PRESTIGE BLANCO PRESTIGE БЕЛЫЙ PRESTIGE	SCAV 028_V		
AVORIO IVORY IVOIRE ELFENBEIN МАРФИЛ СЛОНОВАЯ КОСТЬ	SCAV 376_V		

GHIACCIO ICE GLACE EIS HELO ЛЕД	SCAV 559_V		
AZZURRO LAGUNA LAGOON BLUE BLEU LAGUNE LAGUNENBLAU CELESTE LAGUNA ГОЛУБАЯ ЛАГУНА	SCAV 557_V		
BIANCO PRESTIGE PRESTIGE WHITE BLANC PRESTIGE WEB PRESTIGE BLANCO PRESTIGE БЕЛЫЙ PRESTIGE	SCAV 028_V		K11_N
GHIACCIO ICE GLACE EIS HELO ЛЕД	SCAV 559_V		
BLU AVIAZIONE AIRFORCE BLUE BLEU AVIATION VERKEHRSBLAU AZUL AVIACION СИНИЙ АВИАЦИОННЫЙ	SCAV 558_V		

LIPO LINEN LEINEN LIPO ЛЕН	SCAV 377_V		
AVORIO IVORY IVOIRE ELFENBEIN МАРФИЛ СЛОНОВАЯ КОСТЬ	SCAV 376_V		
BIANCO PRESTIGE PRESTIGE WHITE BLANC PRESTIGE WEB PRESTIGE BLANCO PRESTIGE БЕЛЫЙ PRESTIGE	SCAV 028_V		K15_N
BIANCO PRESTIGE PRESTIGE WHITE BLANC PRESTIGE WEB PRESTIGE BLANCO PRESTIGE БЕЛЫЙ PRESTIGE	SCAV 028_V		
GRIGIO TITANIO TITANIUM GREY GRIS TITANE TITANGRAU GRIS TITANIO СЕРЫЙ ТИТАН	SCAV 375_V		

BLU AVIAZIONE AIRFORCE BLUE BLEU AVIATION VERKEHRSBLAU AZUL AVIACION СИНИЙ АВИАЦИОННЫЙ	SCAV 558_V		
GIALLO SOLE SUN YELLOW JAUNE SOLEIL SONNENGELB AMARILLO SOL ЖЕЛТОЕ СОЛНЦЕ	SCAV 084_V		
AVORIO IVORY IVOIRE ELFENBEIN МАРФИЛ СЛОНОВАЯ КОСТЬ	SCAV 376_V		K21
LIPO LINEN LEINEN LIPO ЛЕН	SCAV 377_V		
NERO ARDESIA SLATE BLACK NOIR ARDOISE SCHIEFERSCHWARZ NEGRO PIZARRA ЧЕРНЫЙ СЛАНЕЦ	SCAV 424_V		

ORCHIDEA ORCHID ORCHIDEE ORCHIDEA ОРХИДЕЯ	SCAV 294_V		
AVORIO IVORY IVOIRE ELFENBEIN МАРФИЛ СЛОНОВАЯ КОСТЬ	SCAV 376_V		
GRIGIO TITANIO TITANIUM GREY GRIS TITANE TITANGRAU GRIS TITANIO СЕРЫЙ ТИТАН	SCAV 375_V		K27
BIANCO PRESTIGE PRESTIGE WHITE BLANC PRESTIGE WEB PRESTIGE BLANCO PRESTIGE БЕЛЫЙ PRESTIGE	SCAV 028_V		
AMETISTA AMETHYST AMETHISTE AMATISTA АМЕТИСТ	SCAV 293_V		

AVORIO IVORY IVOIRE ELFENBEIN МАРФИЛ СЛОНОВАЯ КОСТЬ	SCAV 376_V		
LIPO LINEN LEINEN LIPO ЛЕН	SCAV 377_V		
GRIGIO TITANIO TITANIUM GREY GRIS TITANE TITANGRAU GRIS TITANIO СЕРЫЙ ТИТАН	SCAV 375_V		K6
GRIGIO FERRO IRON GREY GRIS FER EISENGRAU GRIS HIERRO СЕРОЕ ЖЕЛЕЗО	SCAV 374_V		
AVORIO IVORY IVOIRE ELFENBEIN МАРФИЛ СЛОНОВАЯ КОСТЬ	SCAV 376_V		

AVORIO IVORY IVOIRE ELFENBEIN МАРФИЛ СЛОНОВАЯ КОСТЬ	SCAV 376_V		
BIANCO PRESTIGE PRESTIGE WHITE BLANC PRESTIGE WEB PRESTIGE BLANCO PRESTIGE БЕЛЫЙ PRESTIGE	SCAV 028_V		
GRIGIO TITANIO TITANIUM GREY GRIS TITANE TITANGRAU GRIS TITANIO СЕРЫЙ ТИТАН	SCAV 375_V		K12_N
LIPO LINEN LEINEN LIPO ЛЕН	SCAV 377_V		
GRIGIO FERRO IRON GREY GRIS FER EISENGRAU GRIS HIERRO СЕРОЕ ЖЕЛЕЗО	SCAV 374_V		

ARANCIO KUMQUAT KUMQUAT ORANGE ORANGE KUMQUAT ORANGE KUMQUAT АНАРАНЖАДО КУМКАТ ОРАНЖЕВЫЙ КУМКАТ	SCAV 503_V		
TURCHESE TURQUOISE TURKIS ТУРКОЗОВЫЙ	SCAV 556_V		
BIANCO PRESTIGE PRESTIGE WHITE BLANC PRESTIGE WEB PRESTIGE BLANCO PRESTIGE БЕЛЫЙ PRESTIGE	SCAV 028_V		K16_N
BIANCO PRESTIGE PRESTIGE WHITE BLANC PRESTIGE WEB PRESTIGE BLANCO PRESTIGE БЕЛЫЙ PRESTIGE	SCAV 028_V		
GHIACCIO ICE GLACE EIS HELO ЛЕД	SCAV 559_V		

BLU AVIAZIONE AIRFORCE BLUE BLEU AVIATION VERKEHRSBLAU AZUL AVIACION СИНИЙ АВИАЦИОННЫЙ	SCAV 558_V		
AVORIO IVORY IVOIRE ELFENBEIN МАРФИЛ СЛОНОВАЯ КОСТЬ	SCAV 376_V		
BIANCO PRESTIGE PRESTIGE WHITE BLANC PRESTIGE WEB PRESTIGE BLANCO PRESTIGE БЕЛЫЙ PRESTIGE	SCAV 028_V		K22_N
LIPO LINEN LEINEN LIPO ЛЕН	SCAV 377_V		
NERO ARDESIA SLATE BLACK NOIR ARDOISE SCHIEFERSCHWARZ NEGRO PIZARRA ЧЕРНЫЙ СЛАНЕЦ	SCAV 424_V		

BLU ALASKA ALASKA BLUE BLEU ALASKA BLAU ALASKA AZUL ALASKA СИНИЙ АЛЯСКИ	SCAV 552_V		
TURCHESE TURQUOISE TURKIS ТУРКОЗОВЫЙ	SCAV 556_V		
BIANCO PRESTIGE PRESTIGE WHITE BLANC PRESTIGE WEB PRESTIGE BLANCO PRESTIGE БЕЛЫЙ PRESTIGE	SCAV 028_V		K28
AVORIO IVORY IVOIRE ELFENBEIN МАРФИЛ СЛОНОВАЯ КОСТЬ	SCAV 376_V		
GRIGIO FERRO IRON GREY GRIS FER EISENGRAU GRIS HIERRO СЕРОЕ ЖЕЛЕЗО	SCAV 374_V		

AVORIO IVORY IVOIRE ELFENBEIN МАРФИЛ СЛОНОВАЯ КОСТЬ	SCAV 376_V		
ORCHIDEA ORCHID ORCHIDEE ORCHIDEA ОРХИДЕЯ	SCAV 294_V		
GRIGIO TITANIO TITANIUM GREY GRIS TITANE TITANGRAU GRIS TITANIO СЕРЫЙ ТИТАН	SCAV 375_V		K7_N
BIANCO PRESTIGE PRESTIGE WHITE BLANC PRESTIGE WEB PRESTIGE BLANCO PRESTIGE БЕЛЫЙ PRESTIGE	SCAV 028_V		
GIALLO SOLE SUN YELLOW JAUNE SOLEIL SONNENGELB AMARILLO SOL ЖЕЛТОЕ СОЛНЦЕ	SCAV 084_V		

ROSSO LAMPONE RASPBERRY RED ROUGE FRAMBOISE HIMBEER ROJO FRAMBUESA КРАСНЫЙ МАЛИНОВЫЙ	SCAV 506_V		
BIANCO PRESTIGE PRESTIGE WHITE BLANC PRESTIGE WEB PRESTIGE BLANCO PRESTIGE БЕЛЫЙ PRESTIGE	SCAV 028_V		
AVORIO IVORY IVOIRE ELFENBEIN МАРФИЛ СЛОНОВАЯ КОСТЬ	SCAV 376_V		K13_N
LIPO LINEN LEINEN LIPO ЛЕН	SCAV 377_V		
GRIGIO TITANIO TITANIUM GREY GRIS TITANE TITANGRAU GRIS TITANIO СЕРЫЙ ТИТАН	SCAV 375_V		

GRIGIO TITANIO TITANIUM GREY GRIS TITANE TITANGRAU GRIS TITANIO СЕРЫЙ ТИТАН	SCAV 375_V		
LIPO LINEN LEINEN LIPO ЛЕН	SCAV 377_V		
BIANCO PRESTIGE PRESTIGE WHITE BLANC PRESTIGE WEB PRESTIGE BLANCO PRESTIGE БЕЛЫЙ PRESTIGE	SCAV 028_V		K17_N
AVORIO IVORY IVOIRE ELFENBEIN МАРФИЛ СЛОНОВАЯ КОСТЬ	SCAV 376_V		
ROSSO LAMPONE RASPBERRY RED ROUGE FRAMBOISE HIMBEER ROJO FRAMBUESA КРАСНЫЙ МАЛИНОВЫЙ	SCAV 506_V		

TURCHESE TURQUOISE TURKIS ТУРКОЗОВЫЙ	SCAV 556_V		
GHIACCIO ICE GLACE EIS HELO ЛЕД	SCAV 559_V		
BIANCO PRESTIGE PRESTIGE WHITE BLANC PRESTIGE WEB PRESTIGE BLANCO PRESTIGE БЕЛЫЙ PRESTIGE	SCAV 028_V		K25_N
ROSSO RUBINO RUBY RED ROUGE RUBIS RUBINROT ROJO RUBI КРАСНЫЙ РУБИНОВЫЙ	SCAV 505_V		
AZZURRO LAGUNA LAGOON BLUE BLEU LAGUNE LAGUNENBLAU CELESTE LAGUNA ГОЛУБАЯ ЛАГУНА	SCAV 557_V		

VISIONE MINK VISION NEZS VISION БЕЖЕВЫЙ	SCAV 856_V		
PANNA PORCELLANA PORCELAIN CREAM CREME PORCELANE PORZELLAN CREME CREMA PORCELLANA СЛИВКИ-ФАРФОР	SCAV 042_V		
PANNA PORCELLANA PORCELAIN CREAM CREME PORCELANE PORZELLAN CREME CREMA PORCELLANA СЛИВКИ-ФАРФОР	SCAV 042_V		K29
PANNA PORCELLANA PORCELAIN CREAM CREME PORCELANE PORZELLAN CREME CREMA PORCELLANA СЛИВКИ-ФАРФОР	SCAV 042_V		
VERDE LICHENE LICHEN GREEN VERT LICHEEN FLECHTE VERDE LIQUEN ЗЕЛЕНый ЛИШАЙНИК	SCAV 271_V		

SISTEMA PARETE "FLUIDA"

"FLUIDA" WALL SYSTEM
 SYSTEME PAROI "FLUIDA"
 STOLLENWANDSYSTEM "FLUIDA"
 SISTEMA MODULAR "FLUIDA"
 СИСТЕМА СТЕНКИ "FLUIDA"

FIANCHI - RIPIANI
 SIDE PANELS - SHELVES
 COTES - ETAGERES
 SEITENPANELE - EINLEGEBOEDEN
 PANELES LATERALES - BALDAS
 БОКОВИНЫ - ПОЛКИ

<p>SCAV 021 Decorativo bianco puro Pure white decorative melamine finish Revêtement décoratif en mélaminé blanc pur Melaminharz Reinweiss Melamina decorativa blanco puro Меламиновая облицовка белая чистая</p>	<p>SCAV 374 Decorativo grigio ferro Iron grey decorative melamine finish Revêtement décoratif en mélaminé gris fer Melaminharz Eisengrau Melamina decorativa gris hierro Меламиновая облицовка серое железо</p>	<p>SCAV 380 Decorativo grigio gabbiano Seagull grey decorative melamine finish Revêtement décoratif en mélaminé gris mouette Melaminharz Mövengrau Melamina decorativa gris gaviota Меламиновая облицовка серая чайка</p>
--	---	---

SCHIENE
 BACK PANELS
 ARRIERES
 RÜCKWÄNDE
 TRASERAS
 ЗАДНИЕ ПАНЕЛИ

DECORATIVO
 DECORATIVE MELAMINE
 REVETEMENT DECORATIF
 EN MELAMINE
 MELAMINHARZ
 MELAMINA DECORATIVA
 МЕЛАМИНОВАЯ
 ОБЛИЦОВКА

<p>SCAV 021 Bianco Puro Pure White Blanc Pur Reinweiss Blanco Puro Белый Чистый</p>	<p>SCAV 374 Grigio Ferro Iron Grey Gris Fer Eisengrau Gris Hierro Серое Железо</p>	<p>SCAV 380 Grigio Gabbiano Seagull Grey Gris Mouette Mövengrau Gris Gaviota Серая Чайка</p>	<p>SCAV 772 Olmo Jaipur Jaipur Elm Orme Jaipur Ulme Jaipur Olmo Jaipur Вяз Jaipur</p>
<p>SCAV 771 Olmo Komi Komi Elm Orme Komi Ulme Komi Olmo Komi Вяз Komi</p>	<p>SCAV 773 Olmo Navajo Navajo Elm Orme Navajo Ulme Navajo Olmo Navajo Вяз Navajo</p>	<p>SCAV 699 Larice Avena Oat Larch Mélèze Avoine Lärche Hafer Alerce Avena Лиственница цвета овса</p>	<p>SCAV 698 Larice Biscotto Biscuit Larch Mélèze Biscuit Lärche Biskuit Alerce Gallata Лиственница цвета печенья</p>
<p>SCAV 701 Larice Zolfino Zolfino Larch Mélèze Zolfino Lärche Zolfino Alerce Zolfino Лиственница Zolfino</p>	<p>SCAV 705 Rovere Humus Humus Oak Chêne Humus Eiche Humus Roble Humus Дуб Humus</p>	<p>SCAV 705 Rovere Kaki Khaki Oak Chêne Khaki Eiche Khaki Roble Saqui Дуб Хаки</p>	

LACCATI LUCIDI METALLIZZATI
 METALLIC GLOSS LACQUERED
 LAQUES BRILLANTS METALLISES
 METALLIC-HOCHGLANZLACKIERUNGEN
 LACADOS BRILLO METALIZADOS
 ГЛЯНЦЕВАЯ МЕТАЛИЗИРОВАННАЯ
 ЛАКИРОВКА

<p>SCAV 316 Grigio Grey Gris Grau Rojo Серый</p>	<p>SCAV 139 Rosso Red Rouge Rot Rojo Красный</p>	<p>SCAV 206 Viola Purple Violet Violet Violeta Фиолетовый</p>
--	--	---

LACCATI
 LACQUERED
 LAQUES
 LACKIERUNGEN
 LACADOS
 ЛАКИРОВКА

<p>● Cod. SCAV 293 Ametista Amethyst Améthyste Amethyst Amatista Аметист</p>	<p>● ● SCAV 503 Arancio Kumquat Kumquat Orange Orange Kumquat Orange Kumquat Anarjado Kumquat Оранжевый кумкват</p>	<p>● ● SCAV 376 Avorio Ivory Ivoire Elfenbein Marfil Слоновая кость</p>	<p>● ● SCAV 557 Azzurro Laguna Lagoon Blue Bleu Lagune Lagunenblau Celeste Laguna Голубая лагуна</p>
<p>● SCAV 159 ● SCAV 160 Azzurro Pervinca Perwinkle Bleu Pervenche Fliederblau Celeste Vinca Pervinca Голубой барвинок</p>	<p>● ● RAL 1013 Beige Beige Beige Beige Бежевый</p>	<p>● ● SCAV 028 Bianco Prestige Prestige White Blanc Prestige Weiß Prestige Bianco Prestige Белый Prestige</p>	<p>● SCAV 551 ● SCAV 552 Blu Alaska Alaska Blue Bleu Alaska Blau Alaska Azul Alaska Синий Аляска</p>
<p>● ● SCAV 558 Blu Aviazione Airforce Blue Bleu Aviation Verkehrsblau Azul Aviación Синий авиационный</p>	<p>● SCAV 193 ● SCAV 194 Blu Intenso Deep Blue Bleu Intense Tiefblau Azul Intenso Синий насыщенный</p>	<p>● ● SCAV 559 Ghiaccio Ice Glace Eis Hielo Лед</p>	<p>● ● SCAV 084 Giallo Sole Sun Yellow Jaune Soleil Sannengelb Amarillo Sol Желтое солнце</p>
<p>● SCAV 301 ● SCAV 302 Grigio Chiaro Light Grey Gris Clair Hellgrau Gris claro Светло-серый</p>	<p>● ● SCAV 374 Grigio Ferro Iron Grey Gris Clair Eisengrau Gris Hierro Серое железо</p>	<p>● ● SCAV 375 Grigio Titanio Titanium Grey Gris Titane Titangrau Gris Titanio Серый титан</p>	<p>● SCAV 357 ● SCAV 358 Grigio Tundra Tundra Grey Gris Toundra Tundragrau Gris tundra Серая тундра</p>
<p>● ● SCAV 377 Lino Linen Lin Leinen Lino Лен</p>	<p>● SCAV 385 ● SCAV 386 Marron Glacé Marron Glacé Marron Glacé Marron Glacé Глазированный каштан</p>	<p>● SCAV 281 ● SCAV 282 Melanzana Aubergine Aubergine Aubergine Berenjena Баклажан</p>	<p>● ● SCAV 424 Nero Ardesia Slate Black Noir Ardoise Schieferschwartz Negro Pizarra Черный сланец</p>
<p>● ● SCAV 294 Orchidea Orchid Orchidee Orchidee Orquidea Орхидея</p>	<p>● ● SCAV 042 Panna Porcellana Porcelain Cream Crème Porcelaine Porzellan Creme Crema Porcelana Сливки-фарфор</p>	<p>● ● RAL 3001 Rosso Red Rouge Rot Rojo Красный</p>	<p>● ● SCAV 506 Rosso Lampone Raspberry Red Rouge Framboise Himbeer Rojo Frambuesa Красный малиновый</p>
<p>● ● SCAV 505 Rosso Rubino Ruby Red Rouge Rubis Rubinrot Rojo Rubi Красный рубиновый</p>	<p>● ● SCAV 272 Salvia Sage Tourterelle Saubei Salvia Шалфей</p>	<p>● ● SCAV 855 Tortora Dove Grey Tourterelle Taubengrau Gris Ceniciento Серо-коричневый</p>	<p>● ● SCAV 556 Turchese Turquoise Turquoise Türkis Turquesa Бирюзовый</p>
<p>● ● SCAV 271 Verde Lichene Lichen Green Vert Lichen Flechte Verde Liquen Зеленый лишайник</p>	<p>● ● SCAV 856 Visone Mink Vison Nerz Visón Бежевый</p>		

● Finitura Opaca ○ Finitura Lucida
 ● Matt Finish ○ Gloss Finish
 ● Finition Opaque ○ Finition Brillante
 ● Finish matt ○ Finish Hochglanz
 ● Acabado Mate ○ Acabado Brillo
 ● Матовая отделка ○ Глянцевая отделка

I colori dei materiali illustrati all'interno del presente Catalogo, non sempre corrispondono a quelli reali per comprensibili motivi di stampa. Colori e tonalità si possono visionare presso i Punti Vendita, direttamente su prodotti e campioni.
 / The colours referring to the materials illustrated inside this Catalogue, do not always correspond to the real material for obvious printing reasons. Colours and shades can be seen at the Sales Outlets, directly on materials and samplers.
 / Les couleurs des matériaux illustrés à l'intérieur du présent Catalogue ne correspondent pas toujours aux couleurs réelles pour des raisons d'impression. Les couleurs et les nuances peuvent être consultés dans les Points de Vente, directement sur les produits et les échantillons. / Aus drucktechnischen Gründen können die Farben der auf diesem Katalog abgebildeten Materialien von den effektiven Farben abweichen. Die Farben können bei jedem Verkaufspunkt direkt an Hand von Produkten und Mustern angesehen werden. / Los colores de los materiales ilustrados en el presente Catálogo no siempre coinciden con los reales por evidentes razones de impresión. Para observar los colores y las tonalidades en los productos y muestrarios, le rogamos dirigirse a los Puntos de Venta. / Ввиду общезвестных полиграфических причин, цвета материалов, проиллюстрированных в данном каталоге, не всегда соответствуют реальным цветам. Цвета и тона можно посмотреть в торговых точках непосредственно на продукции и на образцах.

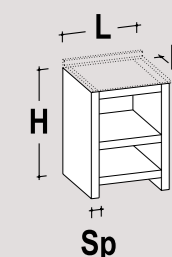

Note / Notes / Notes / Anmerkungen / Notas / Примечания
 H Altezza / Height / Hauteur / Höhe / Altura / Высота
 L Larghezza / Width / Largeur / Breite / Ancho / Ширина
 P Profondità / Depth / Profondeur / Tiefe / Profundidad / Глубина
 Sp Spessore / Thickness / Épaisseur / Stärke / Espesor / Толщина

Zoccolo H 15
Plinth H 10
Socle H 15
Sockelleiste H 15
Rodapié H 15
Плинтус B. 15

Zoccolo H 10
Plinth H 10
Socle H 10
Sockelleiste H 10
Rodapié H 10
Плинтус B. 10

Modularità Altezza Elementi / Element Height Modularity
Modularité Hauteur Éléments / Modularität Höhe der Elemente
Modularidad Altura Elementos / Модульность элементов по высоте

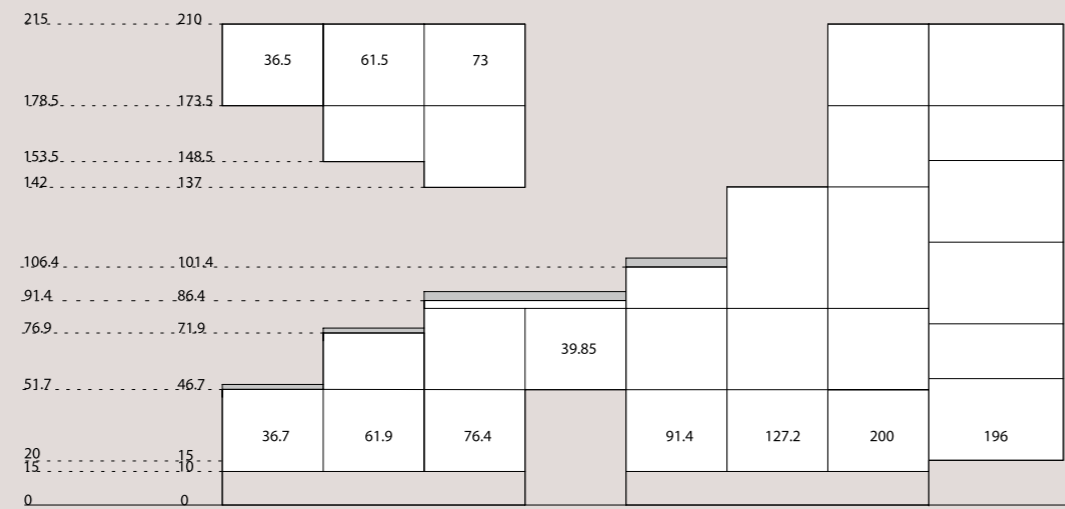

N.B. / NB: / N.B. / NB: / NOTA: / ПРИМ.:
 Nelle alture è escluso lo spessore del piano.
 The heights do not include the worktop thickness.
 L'épaisseur du plan n'est pas incluse dans les hauteurs.
 Die Stärke der Arbeitsplatte ist in der Höhe nicht inbegriffen.
 Las alturas no incluyen el espesor de la encimera.
 Высота не включает в себя толщину столешницы

- Elementi disponibili solo laccati
- Elements only available in lacquered finish
- Éléments disponibles uniquement laqués
- Nur lackiert erhältlich
- Elementos disponibles exclusivamente en lacado
- Элементы могут быть только лакированными

- Elementi disponibili con doppia gola
- Elements available with double recessed grip profile
- Éléments disponibles avec double rainure
- Mit doppelter Griffille erhältlich
- Elementos disponibles con doble perfil gola
- Элементы могут быть с двойным профилем

Outre agli elementi qui rappresentati, sono disponibili elementi comuni a tutti i modelli (cappe, frigoriferi, accessori, ecc.) descritti in altri cataloghi consultabili presso i nostri Rivenditori.
 In addition to the elements shown here, elements common to all models (hoods, refrigerators, accessories, etc.) are also available; they are described in other catalogues which can be viewed at our Dealers' showrooms.
 Outre les éléments représentés ici, sont disponibles des éléments communs à tous les modèles (hottes, réfrigérateurs, accessoires, etc.) décrits dans d'autres catalogues consultables chez nos Revendeurs.
 Außer den hier gezeigten Elementen gibt es auch Standarderweiterungen für alle Modelle (Dunstabzüge, Kühlstränke, Zubehör, usw.), die in anderen, bei unseren Händlern aufliegenden Katalogen beschrieben sind.
 Además de los elementos indicados, hay elementos comunes para todos los modelos (campanas, neveras, accesorios, etc.) presentados en otros catálogos consultables en las tiendas de nuestros Distribuidores.
 Помимо представленных здесь элементов имеются общие элементы для всех моделей (вытяжки, холодильники, аксессуары и т.д.), описанные в других каталогах, с которыми можно ознакомиться у наших дистрибуторов.

Basi, Base Units, Bas, Unterschranke, Bajos, Основания

<p>L 15-20-25-30-40-45-50-60 / P 56,3 cm</p> <p>Base unit with 2 pull-out baskets Unit with 2 pull-out baskets Unterstrank für Spülbecken Spülbecken Основа для мойки</p>	<p>L 30-45-60-90 / P 56,3 cm</p> <p>Base cassettiera Drawer unit Bas à tiroirs Unterstrank Schubladen Столешница Основа тумбы с ящиками</p>	<p>L 15-30-45 / P 56,3 cm</p> <p>Base con cestello estraibile Drawer unit with pull-out basket Bas avec panier coulissant Unterstrank 1 Auszug Варо para fregadero Основа с выдвинутой глубиной ящика</p>	<p>L 45-60-90-120 / P 56,3 cm</p> <p>Base con 2 cassetti estraibili Base unit with 2 pull-out baskets Bas avec 2 paniers coulissants Unterstrank 2 Schubladen 1 Auszug Варо con 2 cassetti estraibili Основа с 2 выдвижными ящиками</p>	<p>L 45-60-90 / P 56,3 cm</p> <p>Base con ante estraibile e 2 cassetti Base unit with pull-out front and 2 inner drawers Bas avec porte avant et 2 tiroirs internes Unterstrank 2 Schubladen 1 Auszug Варо con ante estraibile Основа с выдвижной старшей и 2 внутренними ящиками</p>	<p>L 45-60 / P 56,3 cm</p> <p>Base con 4 cassetti interni Base unit with 4 inner drawers Bas avec 4 tiroirs internes Unterstrank 4 Innen Schubladen Варо con 4 cassetti interni Основа с 4 внутренними ящиками</p>	<p>L 45-60 / P 56,3 cm</p> <p>Base con pattiniera estraibile Base unit with pull-out waste bin Bas avec poubelle coulissante Unterstrank ausziehbarer Abfallimer Варо con cassetta estraibile Основа с выдвижной мусорборной</p>	<p>L 45-60 / P 56,3 cm</p> <p>Base predisposta per cestelli filo cromo Base unit with fittings for chromed wire baskets Bas predisposé pour paniers fil chromé Unterstrank Vorrichtung für Chromgitterkörbe Варо predisposto per cestelli allambrati cromo Основа, подготовленная для корзин из хромированной проволоки</p>
<p>L 90 / P 56,3 cm</p> <p>Base predisposta per cestelli filo cromo Unit with 2 pull-out baskets Bas predisposé pour paniers fil chromé Unterstrank Vorrichtung für Chromgitterkörbe Варо predisposto per cestelli allambrati cromo Основа, подготовленная для корзин из хромированной проволоки</p>	<p>L 60-90-90 / P 56,3 cm</p> <p>Base unit with pull-out table Bas avec table extensible Unterstrank Geschirrtisch Варо con mesa estraibile Основа с выдвижной столешницей</p>	<p>L 90 / P 56,3 cm</p> <p>Base con tavolo estraibile Base unit with rotary board Bas avec table rotative Unterstrank Geschirrtisch Варо con mesa estraibile Основа с выдвижной столешницей</p>	<p>L 45 / P 56,3 cm</p> <p>Base con portabombola Base unit with gas cylinder holder Bas avec porte-bouille gaz Unterstrank Gasflaschenständer Варо con portabottiglie gas Основа с держателем газовой баллонки</p>	<p>L 90 / P 90 cm</p> <p>Base angolo con cassetti estraibili Corner base unit with pull-out baskets Bas d'angle avec tiroirs coulissants Unterstrank Schubladen Варо con ante estraibile Основа тумбы с ящиками с выдвижной дверцей</p>	<p>L 90-105-120 / P 60 cm</p> <p>Base angolo con ante estraibile e 2 cassetti Corner base unit with 2 pull-out baskets and 2 inner drawers Bas d'angle avec tiroirs coulissants Unterstrank Schubladen Варо con ante estraibile Основа тумбы с ящиками с выдвижной дверцей</p>	<p>L 90-105-120 / P 60 cm</p> <p>Base angolo con ante estraibile e 2 cassetti Corner base unit with 2 pull-out baskets and 2 inner drawers Bas d'angle avec tiroirs coulissants Unterstrank Schubladen Варо con ante estraibile Основа тумбы с ящиками с выдвижной дверцей</p>	<p>L 95-105-110-125 / P 65 cm</p> <p>Base angolo Corner base unit Bas d'angle Unterstrank Варо inclinato Угловое основание</p>
<p>L 110 / P 65 cm</p> <p>Base angolo con cestelli estraibili "Easy Corner" Corner base unit with "Easy Corner" pull-out baskets Bas d'angle avec tiroirs coulissants "Easy Corner" Unterstrank Schubladen Варо inclinato con cestos estraibles "Easy Corner" Угловое основание с выдвижными корзинками "Easy Corner"</p>	<p>L 110-125 / P 65 cm</p> <p>Base angolo con cestello estraibile "Sliding Corner" Corner base unit with "Sliding Corner" pull-out basket Bas d'angle avec tiroirs coulissants "Sliding Corner" Unterstrank Schubladen Варо inclinato con cestos estraibles "Sliding Corner" Угловое основание с выдвижными корзинками "Sliding Corner"</p>	<p>L 105 / P 60 cm</p> <p>Base angolo con cestelli estraibili "Fiy Moon" Corner base unit with "Fiy Moon" pull-out baskets Bas d'angle avec tiroirs coulissants "Fiy Moon" Unterstrank Schubladen Варо inclinato con cestos estraibles "Fiy Moon" Угловое основание с выдвижными корзинками "Fiy Moon"</p>	<p>L 110-125 / P 65 cm</p> <p>Base angolo con cestello estraibile "Sliding Corner" Corner base unit with "Sliding Corner" pull-out basket Bas d'angle avec tiroirs coulissants "Sliding Corner" Unterstrank Schubladen Варо inclinato con cestos estraibles "Sliding Corner" Угловое основание с выдвижными корзинками "Sliding Corner"</p>	<p>L 120 / P 60 cm</p> <p>Base angolo con cestelli estraibili "Dancer" Corner base unit with "Dancer" pull-out baskets Bas d'angle avec tiroirs coulissants "Dancer" Unterstrank Schubladen Варо inclinato con cestos estraibles "Dancer" Угловое основание с выдвижными корзинками "Dancer"</p>	<p>L 105-110 / P 56,3 cm</p> <p>Base unit with fixed front Bas avec porte fixe Unterstrank 1 fixe Front Варо con fente fix Основа с фиксированной старшей</p>	<p>L 105-110 / P 56,3 cm</p> <p>Base unit with fixed front Bas avec porte fixe Unterstrank 1 fixe Front Варо con fente fix Основа с фиксированной старшей</p>	<p>L 105-110 / P 56,3 cm</p> <p>Base unit with fixed front Bas avec porte fixe Unterstrank 1 fixe Front Варо con fente fix Основа с фиксированной старшей</p>
<p>L 45-60 / P 56,3 cm</p> <p>Base unit with 1 drawer Bas à tiroir Unterstrank Варо Основа</p>	<p>L 90 / P 56,3 cm</p> <p>Base unit with pull-out front and 1 inner drawer Bas avec porte coulissante et 1 tiroir interne Unterstrank 1 Auszug Варо con fente estraibile y 1 cajón interno Основа с выдвижной старшей и 1 внутренним ящиком</p>	<p>L 45-60-90 / P 56,3 cm</p> <p>Base con ante estraibile e 1 cassetto interno Whee-mounted drawer unit Bas avec porte avant et 1 tiroir interne Schubladen-Unterstrank Lenkrollen Варо con ante estraibile Основа тумбы с ящиками на колесах</p>	<p>L 45 / P 54,9 cm</p> <p>Base con ante estraibile Whee-mounted drawer unit Bas avec porte avant Schubladen-Unterstrank Lenkrollen Варо con ante estraibile Основа тумбы с ящиками на колесах</p>	<p>L 45-60-90 / P 56,3 cm</p> <p>Base unit with drawers Hob base unit with drawers Bas pour plan de cuisson avec tiroirs Unterstrank für Kochfeld Варо para placa de cocção com gavetas Основа для варочной панели с тумбой с ящиками</p>	<p>L 90 / P 56,3 cm</p> <p>Base per piano cottura Hob base unit Bas pour plan de cuisson Unterstrank für Kochfeld Варо para placa de cocção Основа для варочной панели</p>	<p>L 90 / P 56,3 cm</p> <p>Base per piano cottura Hob base unit Bas pour plan de cuisson Unterstrank für Kochfeld Варо para placa de cocção Основа для варочной панели</p>	<p>L 90 / P 90 cm</p> <p>Base angolo per piano cottura Hob base unit with drawers Bas d'angle pour plan de cuisson Unterstrank für Kochfeld Варо inclinato para placa de cocção Основа для варочной панели с выдвижной дверцей</p>
<p>L 45-60 / P 56,3 cm</p> <p>Base per piano cottura Hob base unit with pull-out front and 2 inner drawers Bas pour plan de cuisson avec 2 tiroirs internes Unterstrank für Kochfeld 2 Schubladen Варо para placa de cocção com 2 gavetas internas Основа для варочной панели с 2 внутренними ящиками</p>	<p>L 45-60-90 / P 56,3 cm</p> <p>Base per piano cottura con ante estraibile e 2 cassetti interni Hob base unit with pull-out front and 2 inner drawers Bas pour plan de cuisson avec 2 tiroirs internes Unterstrank für Kochfeld 2 Schubladen Варо para placa de cocção com 2 gavetas internas Основа для варочной панели с выдвижной дверцей и 2 внутренними ящиками</p>	<p>L 45-60-90-120 / P 56,3 cm</p> <p>Base per piano cottura con ante estraibile e 2 cassetti interni Hob base unit with pull-out front and 2 inner drawers Bas pour plan de cuisson avec 2 tiroirs internes Unterstrank für Kochfeld 2 Schubladen Варо para placa de cocção com 2 gavetas internas Основа для варочной панели с выдвижной дверцей и 2 внутренними ящиками</p>	<p>L 90-120 / P 56,3 cm</p> <p>Base unit with pull-out front and 2 inner drawers Hob base unit with pull-out front and 2 inner drawers Bas pour plan de cuisson avec 2 tiroirs internes Unterstrank für Kochfeld 2 Schubladen Варо para placa de cocção com 2 gavetas internas Основа для варочной панели с выдвижной дверцей и 2 внутренними ящиками</p>	<p>L 120 / P 56,3 cm</p> <p>Base unit with pull-out front and 2 inner drawers Hob base unit with pull-out front and 2 inner drawers Bas pour plan de cuisson avec 2 tiroirs internes Unterstrank für Kochfeld 2 Schubladen Варо para placa de cocção com 2 gavetas internas Основа для варочной панели с выдвижной дверцей и 2 внутренними ящиками</p>	<p>L 120 / P 56,3 cm</p> <p>Base unit with pull-out front and 2 inner drawers Hob base unit with pull-out front and 2 inner drawers Bas pour plan de cuisson avec 2 tiroirs internes Unterstrank für Kochfeld 2 Schubladen Варо para placa de cocção com 2 gavetas internas Основа для варочной панели с выдвижной дверцей и 2 внутренними ящиками</p>	<p>L 120 / P 56,3 cm</p> <p>Base unit with pull-out front and 2 inner drawers Hob base unit with pull-out front and 2 inner drawers Bas pour plan de cuisson avec 2 tiroirs internes Unterstrank für Kochfeld 2 Schubladen Варо para placa de cocção com 2 gavetas internas Основа для варочной панели с выдвижной дверцей и 2 внутренними ящиками</p>	<p>L 120 / P 56,3 cm</p> <p>Base unit with pull-out front and 2 inner drawers Hob base unit with pull-out front and 2 inner drawers Bas pour plan de cuisson avec 2 tiroirs internes Unterstrank für Kochfeld 2 Schubladen Варо para placa de cocção com 2 gavetas internas Основа для варочной панели с выдвижной дверцей и 2 внутренними ящиками</p>
<p>L 30-45-60 / P 56,3 cm</p> <p>Base per forno con 2 fasce in Acciaio con griglia Oven base unit with 2 steel bands with recessed grip profile Bas pour four avec 2 bandes en Acier avec rainure Unterstrank für Backofen 2 Stahlleisten Варо para forno con 2 bandas de Acero y perfil gola Основа для духовки с 2 стальными полосами с профилем</p>	<p>L 45-60 / P 56,3 cm</p> <p>Base con ante estraibile Drawer unit Bas à tiroir Unterstrank Schubladen Столешница Основа тумбы с ящиками</p>	<p>L 45-60 / P 56,3 cm</p> <p>Base con ante estraibile Drawer unit Bas à tiroir Unterstrank Schubladen Столешница Основа тумбы с ящиками</p>	<p>L 45-60 / P 56,3 cm</p> <p>Base con ante estraibile Drawer unit Bas à tiroir Unterstrank Schubladen Столешница Основа тумбы с ящиками</p>	<p>L 45-60 / P 56,3 cm</p> <p>Base con ante estraibile Drawer unit Bas à tiroir Unterstrank Schubladen Столешница Основа тумбы с ящиками</p>	<p>L 45-60 / P 56,3 cm</p> <p>Base con ante estraibile Drawer unit Bas à tiroir Unterstrank Schubladen Столешница Основа тумбы с ящиками</p>	<p>L 45-60 / P 56,3 cm</p> <p>Base con ante estraibile Drawer unit Bas à tiroir Unterstrank Schubladen Столешница Основа тумбы с ящиками</p>	<p>L 45-60 / P 56,3 cm</p> <p>Base con ante estraibile Drawer unit Bas à tiroir Unterstrank Schubladen Столешница Основа тумбы с ящиками</p>
<p>L 70-90</p> <p>Sostegno "Hobtop" per piano colazione in appoggio (solo con zoccolo H 10) "Hobtop" support for resting breakfast table top (with plinth H 10 only) Soutien "Hobtop" pour poser table en appui (uniquement avec socle H 10 cm) Soutien "Hobtop" für Frühstückstisch zur Wandmontage Sostegno "Hobtop" para barra snack de pared Опора "Hobtop" для настенного столика для завтрака</p>	<p>L 70-90 (135-210)</p> <p>Sostegno "Hobtop" per piano colazione a muro "Hobtop" support for wall-mounted breakfast table top Soutien "Hobtop" pour plan petit déjeuner murale Soutien "Hobtop" für Frühstückstisch zur Wandmontage Sostegno "Hobtop" para barra snack de pared Опора "Hobtop" для настенного столика для завтрака</p>	<p>L 70-90</p> <p>Sostegno "Hobtop" per piano tavolo in appoggio (solo con zoccolo H 10) "Hobtop" support for resting table top (with plinth H 10 only) Soutien "Hobtop" pour poser table en appui (uniquement avec socle H 10 cm) Soutien "Hobtop" für Frühstückstisch zur Wandmontage Sostegno "Hobtop" para barra snack de pared Опора "Hobtop" для настенного столика для завтрака</p>	<p>L 70-90 (135-210)</p> <p>Sostegno "Hobtop" per piano tavolo a muro "Hobtop" support for wall-mounted table top Soutien "Hobtop" pour poser table murale Soutien "Hobtop" für Frühstückstisch zur Wandmontage Sostegno "Hobtop" para barra snack de pared Опора "Hobtop" для настенного столика для завтрака</p>	<p>L 95x95</p> <p>Sostegno "Infrator" per piano colazione quadrato (solo con zoccolo H 10) "Infrator" support for square breakfast table (only with plinth H 10) Soutien "Infrator" pour plan petit déjeuner carré (uniquement avec socle H 10 cm) Soutien "Infrator" für quadratisches Frühstückstisch (nur mit Sockelleiste H 10 cm) Sostegno "Infrator" para tablero mesa cuadrado (solo con rodapié H 10) Опора "Infrator" для квадратного стола для завтрака (только с плинтусом B. 10)</p>	<p>L 90</p> <p>Sostegno "Multiplur" incluso fra due elementi "Multiplur" support fitted between two elements Soutien "Multiplur" inclus entre deux éléments Soutien "Multiplur" zwischen zwei Elementen Sostegno "Multiplur" collocato entre due moduli Опора "Multiplur" включена между двумя элементами</p>		
<p>L 30-45-60 / P 56,3 cm</p> <p>Base per piano cottura Hob base unit with pull-out front and 2 inner drawers Bas pour plan de cuisson avec 2 tiroirs internes Unterstrank für Kochfeld 1 Auszug Варо para placa de cocção Основа для варочной панели</p>	<p>L 45-60 / P 56,3 cm</p> <p>Base cassettiera Drawer unit Bas à tiroir Unterstrank Schubladen Столешница Основа тумбы с ящиками</p>	<p>L 45-60-90 / P 56,3 cm</p> <p>Base con ante estraibile e 2 cassetti interni Hob base unit with pull-out front and 2 inner drawers Bas avec porte avant et 2 tiroirs internes Unterstrank für Kochfeld 2 Schubladen Варо para placa de cocção com 2 gavetas internas Основа для варочной панели с выдвижной дверцей и 2 внутренними ящиками</p>	<p>L 45-60-90-120 / P 56,3 cm</p> <p>Base con ante estraibile e 2 cassetti interni Hob base unit with pull-out front and 2 inner drawers Bas avec porte avant et 2 tiroirs internes Unterstrank für Kochfeld 2 Schubladen Варо para placa de cocção com 2 gavetas internas Основа для варочной панели с выдвижной дверцей и 2 внутренними ящиками</p>	<p>L 90-120 / P 56,3 cm</p> <p>Base unit with pull-out front and 2 inner drawers Hob base unit with pull-out front and 2 inner drawers Bas pour plan de cuisson avec 2 tiroirs internes Unterstrank für Kochfeld 2 Schubladen Варо para placa de cocção com 2 gavetas internas Основа для варочной панели с выдвижной дверцей и 2 внутренними ящиками</p>	<p>L 120 / P 56,3 cm</p> <p>Base unit with pull-out front and 2 inner drawers Hob base unit with pull-out front and 2 inner drawers Bas pour plan de cuisson avec 2 tiroirs internes Unterstrank für Kochfeld 2 Schubladen Варо para placa de cocção com 2 gavetas internas Основа для варочной панели с выдвижной дверцей и 2 внутренними ящиками</p>	<p>L 120 / P 56,3 cm</p> <p>Base unit with pull-out front and 2 inner drawers Hob base unit with pull-out front and 2 inner drawers Bas pour plan de cuisson avec 2 tiroirs internes Unterstrank für Kochfeld 2 Schubladen Варо para placa de cocção com 2 gavetas internas Основа для варочной панели с выдвижной дверцей и 2 внутренними ящиками</p>	<p>L 120 / P 56,3 cm</p> <p>Base unit with pull-out front and 2 inner drawers Hob base unit with pull-out front and 2 inner drawers Bas pour plan de cuisson avec 2 tiroirs internes Unterstrank für Kochfeld 2 Schubladen Варо para placa de cocção com 2 gavetas internas Основа для варочной панели с выдвижной дверцей и 2 внутренними ящиками</p>

Basi, Base Units, Bas, Unterschranke, Bajos, Тумба

<p>L 76,4 cm</p> <p>Base per livello con pattiniera estraibile "Dividens" Sink base unit with pull-out waste bin Bas pour évier avec poubelle coulissante Unterstrank für Spüle ausziehbarer Abfallimer Варо para fregadero cúbicos de basura "All Out" Основа для мойки с выдвижной глубиной ящика</p>	<p>L 60 / P 56,3 cm</p> <p>Base per livello con cestello estraibile e frontale superiore fisso Sink base unit with pull-out basket and fixed top front Bas pour évier avec panier coulissant et façade supérieure fixe Unterstrank für Spüle 2 Auszüge Варо para fregadero cúbicos de basura "All Out" Основа для мойки с выдвижной глубиной ящика и фиксированной верхней лицевой панелью</p>	<p>L 60-90-120 / P 56,3 cm</p> <p>Base per livello con 2 cassetti estraibili Sink base unit with 2 pull-out baskets Bas pour évier avec 2 paniers coulissants Unterstrank für Spüle 2 Auszüge Варо para fregadero cúbicos de basura "All Out" Основа для мойки с 2 выдвижными ящиками</p>	<p>L 90-120 / P 56,3 cm</p> <p>Base per livello con pattiniera "All Out" Sink base unit with "All Out" waste bin Bas d'angle pour évier Eckunterstrank für Spüle Варо inclinato para fregadero "All Out" Основа для мойки с выдвижной глубиной ящика</p>	<p>L 90 / P 90 cm</p> <p>Base angolo per livello con pattiniera estraibile "Dividens" Corner sink base unit with pull-out waste bin Bas d'angle pour évier avec poubelle coulissante "Dividens" Eckunterstrank für Spüle ausziehbarer Abfallimer "Dividens" Варо inclinato para fregadero cúbicos de basura estraible "Dividens" Угловое основание для мойки с выдвижной мусорборной "Dividens"</p>	<p>L 105-120 / P 60 cm</p> <p>Base angolo per livello con pattiniera estraibile "Dividens" Corner sink base unit with pull-out waste bin Bas d'angle pour évier avec poubelle coulissante "Dividens" Eckunterstrank für Spüle ausziehbarer Abfallimer "Dividens" Варо inclinato para fregadero cúbicos de basura estraible "Dividens" Угловое основание для мойки с выдвижной мусорборной "Dividens"</p>		
<p>L 110-125 / P 65 cm</p> <p>Base angolo per livello con pattiniera estraibile "Dividens" Corner sink base unit with pull-out waste bin Bas d'angle pour évier avec poubelle coulissante "Dividens" Eckunterstrank für Spüle ausziehbarer Abfallimer "Dividens" Варо inclinato para fregadero cúbicos de basura estraible "Dividens" Угловое основание для мойки с выдвижной мусорборной "Dividens"</p>	<p>L 105-120 / P 60 cm</p> <p>Base angolo per livello (Es, Sx) Corner sink base unit (Es, L) Bas d'angle pour évier (Es, L) Eckunterstrank für Spüle (Bsp. links) Варо inclinato para fregadero (q. izq.) Угловое основание для мойки (встр. лев.)</p>	<p>L 110-125 / P 65 cm</p> <p>Base angolo per livello (Es, Sx) Corner sink base unit (Es, L) Bas d'angle pour évier (Es, L) Eckunterstrank für Spüle (Bsp. links) Варо inclinato para fregadero (q. izq.) Угловое основание для мойки (встр. лев.)</p>	<p>L 155 / P 65 cm</p> <p>Base angolo per livello (Es, Sx) Corner sink base unit (Es, L) Bas d'angle pour évier (Es, L) Eckunterstrank für Spüle (Bsp. links) Варо inclinato para fregadero (q. izq.) Угловое основание для мойки (встр. лев.)</p>	<p>L 45-60 / P 56,3 cm</p> <p>Lavastoviglie a scomparsa Fully integrated dishwasher Voll integriertes Geschirrspüler Machine à laver escamotable avec 2 tiroirs Unterstrank für Geschirrspüler 2 fixe Auszüge Основа для посудомоечной машины</p>	<p>L 45-60 / P 56,3 cm</p> <p>Lavastoviglie a scomparsa con 2 tiranti cerniere Fully integrated dishwasher with pull front Voll integriertes Geschirrspüler 2 fests Auszüge Machine à laver escamotable avec 2 tiroirs Unterstrank für Geschirrspüler 2 fests Auszüge Основа для посудомоечной машины с 2 тягами</p>	<p>L 60 / P 56,3 cm</p> <p>Lavastoviglie a scomparsa / Lavastab as assicurativa a scomparsa Wash machine with drying function Machine à laver escamotable / Machine à laver escamotable avec séchage Unterstrank für Geschirrspüler / voll integrierten Waschmaschine Основа посудомоечной машины с функцией сушки</p>	<p>L 60 / P 56,3 cm</p> <p>Base per frigo carterella Base unit for wine cooler refrigerator Bas pour réfrigérateur frigo-bouteilles Unterstrank für Weinempfangschränk Варо para nevera botellero Основа холодильника шкафа для вина</p>
<p>L 30-45-60 cm</p> <p>Anta retrahibile Back dummy door for base unit Façade porte arrière bas Front für Unterstrankrückseite Тильная дверца старшей</p>	<p>L 90-120 cm</p> <p>Anta retrahibile Back dummy door for base unit Façade porte arrière bas Front für Unterstrankrückseite Тильная дверца старшей</p>	<p>L 45-60-90-120</p> <p>Telaio retrahibile con 2 ante cestello fisso Back frame for wall-cornor base unit with 2 dummy basket fronts Cadre arrière bas avec 2 portes panier fixes Rahmen für an Wand gehängte Eckunterstrankrückseite 2 fests Körbe Варо inclinato para bajo con 2 tirantes cesto fix Тильный каркас углового основания с 2 фиксированными панелями глубокого ящика</p>	<p>L 60 cm</p> <p>Anta retrahibile angolo-muro Back dummy door for wall-cornor base unit Façade porte arrière bas angle-mur avec une façade fixe Front für an Wand gehängte Eckunterstrankrückseite Тильная дверца старшей с фиксированной панелью глубокого ящика</p>	<p>L 65</p> <p>Anta retrahibile angolo-muro con un frontale fisso Back dummy door for wall-cornor base unit with one fixed front Cadre arrière bas angle-mur avec une façade fixe Front für an Wand gehängte Eckunterstrankrückseite 2 fests Auszüge Тильная дверца углового основания с 2 фиксированными панелями углового основания с накладкой</p>	<p>L 90-95-105-110-120</p> <p>Telaio retrahibile angolo con 2 ante e 2 ante cestello fisso Back frame for corner base unit with 2 dummy doors and one fixed front Cadre arrière bas d'angle avec 2 portes panier fixes et une façade fixe Rahmen für Eckunterstrankrückseite 2 fests Auszüge Варо inclinato para bajo inclinato con 2 tirantes cesto y frente suplementario fijo Тильный каркас углового основания с 2 фиксированными панелями глубокого ящика и накладкой</p>	<p>L 125</p> <p>Telaio retrahibile angolo con 2 ante e un frontale fisso Back frame for corner base unit with 2 dummy doors and one fixed front Cadre arrière bas d'angle avec 2 portes panier et une façade fixe Rahmen für Eckunterstrankrückseite 2 fests Auszüge Варо inclinato para bajo inclinato con 2 tirantes cesto y frente suplementario fijo Тильный каркас углового основания с 2 фиксированными панелями глубокого ящика и накладкой</p>	
<p>L 90 / P 56,3 cm</p> <p>Base predisposta per cestelli filo cromo Unit with 2 pull-out baskets Bas predisposé pour paniers fil chromé Unterstrank Vorrichtung für Chromgitterkörbe Варо predisposto per cestelli allambrati cromo Основа, подготовленная для корзин из хромированной проволоки</p>	<p>L 60-90-90 / P 56,3 cm</p> <p>Base unit with pull-out table Bas avec table extensible Unterstrank Geschirrtisch Варо con mesa estraibile Основа с выдвижной столешницей</p>	<p>L 90 / P 56,3 cm</p> <p>Base con tavolo estraibile Base unit with rotary board Bas avec table rotative Unterstrank Geschirrtisch Варо con mesa estraibile Основа с выдвижной столешницей</p>	<p>L 45 / P 56,3 cm</p> <p>Base con portabombola Base unit with gas cylinder holder Bas avec porte-bouille gaz Unterstrank Gasflaschenständer Варо con portabottiglie gas Основа с держателем газовой баллонки</p>	<p>L 90 / P 90 cm</p> <p>Base angolo con cassetti estraibili Corner base unit with pull-out baskets Bas d'angle avec tiroirs coulissants Unterstrank Schubladen Варо inclinato Угловое основание</p>	<p>L 90-105-120 / P 60 cm</p> <p>Base angolo con ante estraibile e 2 cassetti Corner base unit with 2 pull-out baskets and 2 inner drawers Bas d'angle avec tiroirs coulissants Unterstrank Schubladen Варо inclinato Угловое основание</p>	<p>L 95-105-110-125 / P 65 cm</p> <p>Base angolo Corner base unit Bas d'angle Unterstrank Варо inclinato Угловое основание</p>	
<p>L 110 / P 65 cm</p> <p>Base angolo con cestelli estraibili "Easy Corner" Corner base unit with "Easy Corner" pull-out baskets Bas d'angle avec tiroirs coulissants "Easy Corner" Unterstrank Schubladen Варо inclinato con cestos estraibles "Easy Corner" Угловое основание с выдвижными корзинками "Easy Corner"</p>	<p>L 110-125 / P 65 cm</p> <p>Base angolo con cestello estraibile "Sliding Corner" Corner base unit with "Sliding Corner" pull-out basket Bas d'angle avec tiroirs coulissants "Sliding Corner" Unterstrank Schubladen Варо inclinato con cestos estraibles "Sliding Corner" Угловое основание с выдвижными корзинками "Sliding Corner"</p>	<p>L 105 / P 60 cm</p> <p>Base angolo con cestelli estraibili "Fiy Moon" Corner base unit with "Fiy Moon" pull-out baskets Bas d'angle avec tiroirs coulissants "Fiy Moon" Unterstrank Schubladen Варо inclinato con cestos estraibles "Fiy Moon" Угловое основание с выдвижными корзинками "Fiy Moon"</p>	<p>L 110-125 / P 65 cm</p> <p>Base angolo con cestello estraibile "Sliding Corner" Corner base unit with "Sliding Corner" pull-out basket Bas d'angle avec tiroirs coulissants "Sliding Corner" Unterstrank Schubladen Варо inclinato con cestos estraibles "Sliding Corner" Угловое основание с выдвижными корзинками "Sliding Corner"</p>	<p>L 120 / P 60 cm</p> <p>Base angolo con cestelli estraibili "Dancer" Corner base unit with "Dancer" pull-out baskets Bas d'angle avec tiroirs coulissants "Dancer" Unterstrank Schubladen Варо inclinato con cestos estraibles "Dancer" Угловое основание с выдвижными корзинками "Dancer"</p>	<p>L 105-110 / P 56,3 cm</p> <p>Base unit with fixed front Bas avec porte fixe Unterstrank 1 fixe Front Варо con fente fix Основа с фиксированной старшей</p>	<p>L 105-110 / P 56,3 cm</p> <p>Base unit with fixed front Bas avec porte fixe Unterstrank 1 fixe Front Варо con fente fix Основа с фиксированной старшей</p>	
<p>L 30-45-60 cm</p> <p>Anta retrahibile Back dummy door for base unit Façade porte arrière bas Front für Unterstrankrückseite Тильная дверца старшей</p>	<p>L 90-120 cm</p> <p>Anta retrahibile Back dummy door for base unit Façade porte arrière bas Front für Unterstrankrückseite Тильная дверца старшей</p>	<p>L 45-60-90-120</p> <p>Telaio retrahibile con 2 ante cestello fisso Back frame for wall-cornor base unit with 2 dummy basket fronts Cadre arrière bas avec 2 portes panier fixes Rahmen für an Wand gehängte Eckunterstrankrückseite 2 fests Körbe Варо inclinato para bajo con </p>					

H. 73 cm							
H. 73 cm							
H. 36,5 cm							
H. 73 cm							
H. 73 cm							
H. 36,5 cm							

H. 127,2 cm													
H. 127,2 cm													
H. 200 cm													
H. 200 cm													
H. 200 cm													
H. 200 cm													

Colonne, Tall Units, Colones, Geräteschränke, Columnas, Колонны

H. 200 cm

L 60 / P 56,3 cm
Colonna frigorifero
Tall unit for refrigerator
Colonne pour réfrigérateur
Geräteschrank für Kühlschrank
Colonna para nevera
Колонна для холодильника

L 60 / P 56,3 cm
Colonna per forno con vano H 58,9 con cassetti e cestello estraibile
Tall unit for oven with H 58.9 and recessed grip profile
Colonne pour four avec tiroirs et panier coulissant
Geräteschrank für Backofen Innenraum H 58,9 Griffreihe
Colonna para horno con módulo H 58,9 y 2 cajones extraíbles con perfil de
Колонна для духовки с отсеком В. 58,9 с ящиками и полкой

L 60 / P 56,3 cm
Colonna per forno con vano H 45,2 con 2 cassetti e cestello estraibile
Tall unit for oven with H 45.2 and 2 pull-out baskets and filler
Colonne pour four avec 2 tiroirs et panier coulissant
Geräteschrank für Backofen 2 Auszüge
Colonna para horno con 2 cajones extraíbles con perfil de
Колонна для духовки с отсеком В. 45,2 с ящиками и профилем

L 60 / P 56,3 cm
Colonna per forno con vano H 58,9 con 2 cassetti e cestello estraibile
Tall unit for oven with H 58.9 and 2 pull-out baskets with recessed grip profile
Colonne pour four avec 2 tiroirs et panier coulissant avec profilé
Geräteschrank für Backofen Innenraum H 58,9 2 Auszüge Griffreihe
Colonna para horno con módulo H 58,9 y 2 cajones extraíbles con perfil de
Колонна для духовки с отсеком В. 58,9 с 2 ящиками и профилем

L 60 / P 56,3 cm
Colonna per forno con vano H 45,2 con 2 cassetti e cestello estraibile
Tall unit for oven with H 45.2 and 2 pull-out baskets with recessed grip profile
Colonne pour four avec 2 tiroirs et panier coulissant
Geräteschrank für Backofen Innenraum H 45,2 2 Auszüge Griffreihe
Colonna para horno con módulo H 45,2 y 2 cajones extraíbles con perfil de
Колонна для духовки с отсеком В. 45,2 с 2 ящиками и профилем

L 60 / P 56,3 cm
Colonna per forno con vano H 58,9 con 2 cassetti e cestello estraibile
Tall unit for oven with H 58.9 and 2 pull-out baskets with recessed grip profile
Colonne pour four avec 2 tiroirs et panier coulissant
Geräteschrank für Backofen Innenraum H 58,9 2 Auszüge Griffreihe
Colonna para horno con módulo H 58,9 y 2 cajones extraíbles con perfil de
Колонна для духовки с отсеком В. 58,9 с 2 ящиками и профилем

L 60 / P 56,3 cm
Colonna per forno con vano H 45,2 con 2 cassetti e cestello estraibile
Tall unit for oven with H 45.2 and 2 pull-out baskets with recessed grip profile
Colonne pour four avec 2 tiroirs et panier coulissant
Geräteschrank für Backofen Innenraum H 45,2 2 Auszüge Griffreihe
Colonna para horno con módulo H 45,2 y 2 cajones extraíbles con perfil de
Колонна для духовки с отсеком В. 45,2 с 2 ящиками и профилем

L 60 / P 56,3 cm
Colonna per forno con vano H 58,9 con 2 cassetti e cestello estraibile
Tall unit for oven with H 58.9 and 2 pull-out baskets with recessed grip profile
Colonne pour four avec 2 tiroirs et panier coulissant
Geräteschrank für Backofen Innenraum H 58,9 2 Auszüge Griffreihe
Colonna para horno con módulo H 58,9 y 2 cajones extraíbles con perfil de
Колонна для духовки с отсеком В. 58,9 с 2 ящиками и профилем

H. 200 cm

L 60 / P 56,3 cm
Colonna per forno con vano H 45,2 con 2 cassetti e cestello estraibile
Tall unit for oven with H 45.2 and 2 pull-out baskets with recessed grip profile
Colonne pour four avec 2 tiroirs et panier coulissant
Geräteschrank für Backofen 2 Auszüge
Colonna para horno con 2 cajones extraíbles con perfil de
Колонна для духовки с отсеком В. 45,2 с ящиками и профилем

L 60 / P 56,3 cm
Colonna per forno con vano H 58,9 con 2 cassetti e cestello estraibile
Tall unit for oven with H 58.9 and 2 pull-out baskets with recessed grip profile
Colonne pour four avec 2 tiroirs et panier coulissant
Geräteschrank für Backofen Innenraum H 58,9 2 Auszüge Griffreihe
Colonna para horno con módulo H 58,9 y 2 cajones extraíbles con perfil de
Колонна для духовки с отсеком В. 58,9 с 2 ящиками и профилем

L 60 / P 56,3 cm
Colonna per forno con vano H 45,2 con 2 cassetti e cestello estraibile
Tall unit for oven with H 45.2 and 2 pull-out baskets with recessed grip profile
Colonne pour four avec 2 tiroirs et panier coulissant
Geräteschrank für Backofen Innenraum H 45,2 2 Auszüge Griffreihe
Colonna para horno con módulo H 45,2 y 2 cajones extraíbles con perfil de
Колонна для духовки с отсеком В. 45,2 с 2 ящиками и профилем

L 60 / P 56,3 cm
Colonna per forno con vano H 58,9 con 2 cassetti e cestello estraibile
Tall unit for oven with H 58.9 and 2 pull-out baskets with recessed grip profile
Colonne pour four avec 2 tiroirs et panier coulissant
Geräteschrank für Backofen Innenraum H 58,9 2 Auszüge Griffreihe
Colonna para horno con módulo H 58,9 y 2 cajones extraíbles con perfil de
Колонна для духовки с отсеком В. 58,9 с 2 ящиками и профилем

L 60 / P 56,3 cm
Colonna per forno con vano H 45,2 con 2 cassetti e cestello estraibile
Tall unit for oven with H 45.2 and 2 pull-out baskets with recessed grip profile
Colonne pour four avec 2 tiroirs et panier coulissant
Geräteschrank für Backofen Innenraum H 45,2 2 Auszüge Griffreihe
Colonna para horno con módulo H 45,2 y 2 cajones extraíbles con perfil de
Колонна для духовки с отсеком В. 45,2 с 2 ящиками и профилем

L 60 / P 56,3 cm
Colonna per forno con vano H 58,9 con 2 cassetti e cestello estraibile
Tall unit for oven with H 58.9 and 2 pull-out baskets with recessed grip profile
Colonne pour four avec 2 tiroirs et panier coulissant
Geräteschrank für Backofen Innenraum H 58,9 2 Auszüge Griffreihe
Colonna para horno con módulo H 58,9 y 2 cajones extraíbles con perfil de
Колонна для духовки с отсеком В. 58,9 с 2 ящиками и профилем

L 60 / P 56,3 cm
Colonna per forno con vano H 45,2 con 2 cassetti e cestello estraibile
Tall unit for oven with H 45.2 and 2 pull-out baskets with recessed grip profile
Colonne pour four avec 2 tiroirs et panier coulissant
Geräteschrank für Backofen Innenraum H 45,2 2 Auszüge Griffreihe
Colonna para horno con módulo H 45,2 y 2 cajones extraíbles con perfil de
Колонна для духовки с отсеком В. 45,2 с 2 ящиками и профилем

L 60 / P 56,3 cm
Colonna per forno con vano H 58,9 con 2 cassetti e cestello estraibile
Tall unit for oven with H 58.9 and 2 pull-out baskets with recessed grip profile
Colonne pour four avec 2 tiroirs et panier coulissant
Geräteschrank für Backofen Innenraum H 58,9 2 Auszüge Griffreihe
Colonna para horno con módulo H 58,9 y 2 cajones extraíbles con perfil de
Колонна для духовки с отсеком В. 58,9 с 2 ящиками и профилем

H. 200 cm

L 60 / P 56,3 cm
Colonna per forno e forno microonde
Tall unit for oven and microwave oven
Colonne pour four et four micro-ondes
Geräteschrank für Backofen und Mikrowelle
Colonna para horno y microondas
Колонна для духовки и микроволновой печи

L 60 / P 56,3 cm
Colonna per forno e macchina da caffè
Tall unit for oven and coffee machine
Colonne pour four et machine à café
Geräteschrank für Backofen und Kaffeemaschine
Colonna para horno y máquina de café
Колонна для духовки и кофеварки

L 60 / P 56,3 cm
Colonna per forno e televisione
Tall unit for oven and television
Colonne pour four et télévision
Geräteschrank für Backofen und TV-Gerät
Colonna para horno y televisor
Колонна для духовки и телевизора

L 60 / P 56,3 cm
Colonna per forno e televisione con cassetto inferior
Tall unit for oven and television with lower basket
Colonne pour four et télévision avec panier inférieur
Geräteschrank für Backofen und TV-Gerät unter 1 Auszug
Colonna para horno y televisor con cesto inferior
Колонна для духовки и телевизора с нижним глубоким ящиком

L 60 / P 56,3 cm
Colonna per forno e forno microonde con vano H 58,9 e forno microonde con cassetto e cestello estraibile
Tall unit for oven and H 58.9 microwave oven and drawer
Colonne pour four avec H 58,9 et four micro-ondes avec tiroir et panier coulissant
Geräteschrank für Backofen und Mikrowelle 1 Schublade 1 Auszug Griffreihe
Colonna para horno y microondas con cajón y perfil de
Колонна для духовки с отсеком В. 58,9 и микроволновой печи с ящиком и профилем

L 60 / P 56,3 cm
Colonna per forno e forno microonde con vano H 58,9 e forno microonde con cassetto e cestello estraibile
Tall unit for oven and H 58.9 microwave oven and drawer
Colonne pour four avec H 58,9 et four micro-ondes avec tiroir et panier coulissant
Geräteschrank für Backofen und Mikrowelle 1 Schublade 1 Auszug Griffreihe
Colonna para horno y microondas con cajón y perfil de
Колонна для духовки с отсеком В. 58,9 и микроволновой печи с ящиком и профилем

L 60 / P 56,3 cm
Colonna per forno e forno microonde con vano H 45,2 e forno microonde con cassetto e cestello estraibile
Tall unit for oven and H 45.2 microwave oven and drawer
Colonne pour four avec H 45,2 et four micro-ondes avec tiroir et panier coulissant
Geräteschrank für Backofen und Mikrowelle 1 Schublade 1 Auszug Griffreihe
Colonna para horno y microondas con cajón y perfil de
Колонна для духовки с отсеком В. 45,2 и микроволновой печи с ящиком и профилем

L 60 / P 56,3 cm
Colonna per forno e forno microonde con vano H 58,9 e forno microonde con cassetto e cestello estraibile
Tall unit for oven and H 58.9 microwave oven and drawer
Colonne pour four avec H 58,9 et four micro-ondes avec tiroir et panier coulissant
Geräteschrank für Backofen und Mikrowelle 1 Schublade 1 Auszug Griffreihe
Colonna para horno y microondas con cajón y perfil de
Колонна для духовки с отсеком В. 58,9 и микроволновой печи с ящиком и профилем

H. 200 cm

L 60 / P 56,3 cm
Colonna per forno e forno microonde con vano H 58,9 e forno microonde con cassetto e cestello estraibile
Tall unit for oven and H 58.9 microwave oven and drawer
Colonne pour four avec H 58,9 et four micro-ondes avec tiroir et panier coulissant
Geräteschrank für Backofen und Mikrowelle 1 Schublade 1 Auszug Griffreihe
Colonna para horno y microondas con cajón y perfil de
Колонна для духовки с отсеком В. 58,9 и микроволновой печи с ящиком и профилем

L 60 / P 56,3 cm
Colonna per forno e forno microonde con vano H 45,2 e forno microonde con cassetto e cestello estraibile
Tall unit for oven and H 45.2 microwave oven and drawer
Colonne pour four avec H 45,2 et four micro-ondes avec tiroir et panier coulissant
Geräteschrank für Backofen und Mikrowelle 1 Schublade 1 Auszug Griffreihe
Colonna para horno y microondas con cajón y perfil de
Колонна для духовки с отсеком В. 45,2 и микроволновой печи с ящиком и профилем

L 60 / P 56,3 cm
Colonna per forno e forno microonde con vano H 58,9 e forno microonde con cassetto e cestello estraibile
Tall unit for oven and H 58.9 microwave oven and drawer
Colonne pour four avec H 58,9 et four micro-ondes avec tiroir et panier coulissant
Geräteschrank für Backofen und Mikrowelle 1 Schublade 1 Auszug Griffreihe
Colonna para horno y microondas con cajón y perfil de
Колонна для духовки с отсеком В. 58,9 и микроволновой печи с ящиком и профилем

L 60 / P 56,3 cm
Colonna per forno e forno microonde con vano H 45,2 e forno microonde con cassetto e cestello estraibile
Tall unit for oven and H 45.2 microwave oven and drawer
Colonne pour four avec H 45,2 et four micro-ondes avec tiroir et panier coulissant
Geräteschrank für Backofen und Mikrowelle 1 Schublade 1 Auszug Griffreihe
Colonna para horno y microondas con cajón y perfil de
Колонна для духовки с отсеком В. 45,2 и микроволновой печи с ящиком и профилем

L 60 / P 56,3 cm
Colonna per forno e forno microonde con vano H 58,9 e forno microonde con cassetto e cestello estraibile
Tall unit for oven and H 58.9 microwave oven and drawer
Colonne pour four avec H 58,9 et four micro-ondes avec tiroir et panier coulissant
Geräteschrank für Backofen und Mikrowelle 1 Schublade 1 Auszug Griffreihe
Colonna para horno y microondas con cajón y perfil de
Колонна для духовки с отсеком В. 58,9 и микроволновой печи с ящиком и профилем

L 60 / P 56,3 cm
Colonna per forno e forno microonde con vano H 45,2 e forno microonde con cassetto e cestello estraibile
Tall unit for oven and H 45.2 microwave oven and drawer
Colonne pour four avec H 45,2 et four micro-ondes avec tiroir et panier coulissant
Geräteschrank für Backofen und Mikrowelle 1 Schublade 1 Auszug Griffreihe
Colonna para horno y microondas con cajón y perfil de
Колонна для духовки с отсеком В. 45,2 и микроволновой печи с ящиком и профилем

L 60 / P 56,3 cm
Colonna per forno e forno microonde con vano H 58,9 e forno microonde con cassetto e cestello estraibile
Tall unit for oven and H 58.9 microwave oven and drawer
Colonne pour four avec H 58,9 et four micro-ondes avec tiroir et panier coulissant
Geräteschrank für Backofen und Mikrowelle 1 Schublade 1 Auszug Griffreihe
Colonna para horno y microondas con cajón y perfil de
Колонна для духовки с отсеком В. 58,9 и микроволновой печи с ящиком и профилем

H. 137 - 142 cm

Gola verticale per singola apertura
Vertical recessed grip profile for single opening
Règle verticale pour ouverture simple
Vertikale Griffreihe für 1 Front
Perfil gola vertical para abertura simple
Вертикальный профиль для одного отверстия

H. 210 - 215 cm

Gola verticale per doppia apertura
Vertical recessed grip profile for double opening
Règle verticale pour ouverture double
Vertikale Griffreihe für 2 Fronten
Perfil gola vertical para abertura doble
Вертикальный профиль для двойного отверстия

H. 246,5 - 251,5 cm

Gola verticale per doppia apertura
Vertical recessed grip profile for double opening
Règle verticale pour ouverture double
Vertikale Griffreihe für 2 Fronten
Perfil gola vertical para abertura doble
Вертикальный профиль для двойного отверстия

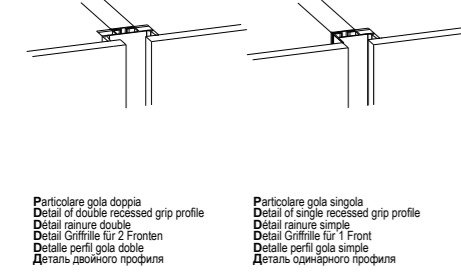

Tavoli, Tables, Tables, Tische, Mesas, Столы

Angolo

140x90 / 160x90
Tavolo fisso con piano impiallacciato
Fixed table with veneered top
Table fixe avec dessus plaqué
Tisch mit fester Längs-Platte furniert
Mesa fixa con tablero enchapado
Раздвижной стол с фанерной столешницей

140x90 (260) / 160x90 (260)
Tavolo allungabile con piano impiallacciato
Extendable table with veneered top
Table à rallonges avec dessus plaqué
Ausziehbarer Tisch furniert
Mesa extensible con tablero enchapado
Раздвижной стол с фанерной столешницей

128,5x90 (188,5) / 148,5x90 (208,5)
Tavolo allungabile con piano impiallacciato, in vetro, in laminato o in Fenix NTM
Extendable table with veneered glass, laminate or Fenix NTM top
Table à rallonges avec dessus plaqué, en verre, en stratifié ou en Fenix NTM
Ausziehbarer Tisch furniert, Glas, Laminat oder Fenix NTM
Mesa extensible con tablero de cristal, enchapado, laminado o Fenix NTM
Раздвижной стол с фанерной, стеклянной столешницей, из ламината или из Fenix NTM

Minimax

Ø110 (150x90)
Tavolo tondo allungabile aperto
Extendable round table when open
Table ronde à rallonges ouverte
Runder Ausziehbar-Abb. Ausgezogen
Mesa circular extensible abierta
Круглый раздвижной стол в раздвинутом состоянии

80x80 (80x140)
Tavolo quadrato allungabile aperto
Extendable square table when open
Table carrée à rallonges ouverte
Quadratischer Ausziehbar-Abb. ausgezogen
Mesa cuadrada extensible abierta
Квадратный раздвижной стол в раздвинутом состоянии

140x47 (140x80)
Tavolo rettangolare allungabile aperto
Extendable rectangular table when open
Table rectangulaire à rallonges ouverte
Rechteckiger Ausziehbar-Abb. ausgezogen
Mesa rectangular extensible abierta
Прямоугольный раздвижной стол в раздвинутом состоянии

110x70 (150x70) 130x80 (190x80) 140x90 (200x90)
Tavolo rettangolare allungabile aperto
Extendable rectangular table when open
Table rectangulaire à rallonges ouverte
Rechteckiger Ausziehbar-Abb. ausgezogen
Mesa rectangular extensible abierta
Прямоугольный раздвижной стол в раздвинутом состоянии

160x90 (240x90)
Tavolo rettangolare allungabile aperto
Extendable rectangular table when open
Table rectangulaire à rallonges ouverte
Rechteckiger Ausziehbar-Abb. ausgezogen
Mesa rectangular extensible abierta
Прямоугольный раздвижной стол в раздвинутом состоянии

Onda

120x90 (200)
Tavolo allungabile con piano in vetro, in laminato o in Fenix NTM
Extendable table with glass, laminate or Fenix NTM top
Table à rallonges avec dessus en verre, en stratifié ou en Fenix NTM
Ausziehbarer Tisch Glas, Laminat oder Fenix NTM
Mesa extensible con tablero de cristal, laminado o Fenix NTM
Раздвижной стол со стеклянной столешницей, из ламината или из Fenix NTM

140x80 (260)
Tavolo allungabile con piano in vetro, in laminato o in Fenix NTM
Extendable table with glass, laminate or Fenix NTM top
Table à rallonges avec dessus en verre, en stratifié ou en Fenix NTM
Ausziehbarer Tisch Glas, Laminat oder Fenix NTM
Mesa extensible con tablero de cristal, laminado o Fenix NTM
Раздвижной стол со стеклянной столешницей, из ламината или из Fenix NTM

130x85 (190x85)
Tavolo allungabile con piano vetro
Extendable table with glass top
Table à rallonges avec dessus en verre
Ausziehbarer Tisch Glas
Mesa extensible con tablero de cristal laminado
Раздвижной стол со стеклянной или ламинатной столешницей

160x90 (240x90)
Tavolo allungabile con piano vetro laminato
Extendable table with glass or laminated top
Table à rallonges avec dessus en verre ou stratifié
Ausziehbarer Tisch Glas oder Laminat
Mesa extensible con tablero de cristal laminado
Раздвижной стол со стеклянной или ламинатной столешницей

Spirit

120x90 (180x90) 140x90 (200x90)
Tavolo allungabile con piano vetro o laminato
Extendable table with glass or laminated top
Table à rallonges avec dessus en verre ou stratifié
Ausziehbarer Tisch Glas oder Laminat
Mesa extensible con tablero de cristal laminado
Раздвижной стол со стеклянной или ламинатной столешницей

Tu

120x90 (180x90) 140x90 (200x90)
Tavolo allungabile con piano vetro o laminato
Extendable table with glass or laminated top
Table à rallonges avec dessus en verre ou stratifié
Ausziehbarer Tisch Glas oder Laminat
Mesa extensible con tablero de cristal laminado
Раздвижной стол со стеклянной или ламинатной столешницей

Youngstyle

81 45 46 46 46
Sedia con scocca in polipropilene
Chair with polypropylene shell
Chaise avec coque en polypropylène
Stuhl Schale Polypolypropylen
Silla con carcasa de polipropileno moldeado
Стул с каркасом из полипропилена

Shadon

78,5 41 46 43,5 40,5
Sedia in polipropilene
Chair in polypropylene
Chaise en polypropylène
Stuhl Schale Polypolypropylen
Silla con carcasa de polipropileno moldeado
Стул с каркасом из полипропилена

Flaxy

83 40 45 45
Sedia con seduta e schienale in Polipropilene
Chair with seat and back in Polypropylene
Chaise avec assise et dossier en polypropylène
Stuhl Schale Polypolypropylen
Silla con carcasa de polipropileno moldeado
Стул с каркасом и сиденьем из полипропилена

Blitz

82,5 42,5 45 46,5
Sedia in polipropilene
Chair in polypropylene
Chaise avec coque en polypropylène
Stuhl Schale Polypolypropylen
Silla con carcasa de polipropileno moldeado
Стул с каркасом из полипропилена

Tweet

79,5 40 41 48,5 51
Sedia con scocca in polipropilene
Chair with polypropylene shell
Chaise avec coque en polypropylène
Stuhl Schale Polypolypropylen
Silla con carcasa de polipropileno moldeado
Стул с каркасом из полипропилена

Chiffy

88 42 56 40
Sedile con scocca in polipropilene
Seat with polypropylene shell
Tabouret avec coque en polypropylène
Hocker Schale Polypolypropylen
Taburete con carcasa de polipropileno moldeado
Табурет с каркасом из фанерной фанеры

Eriffless

79,5 43 65 48,5 42
Sedile con scocca in multistrato sagomato
Seat with shaped multilayered wood shell
Tabouret avec coque en plusieurs façonnés
Hocker Schale polymères Schichtholz
Taburete con carcasa de madera multilaminar moldeado
Табурет с каркасом из фанерной фанеры

Fluoh

84 42,5 69 36 47
Sedile con scocca in polipropilene
Seat with polypropylene shell
Tabouret avec coque en polypropylène
Hocker Schale Polypolypropylen
Taburete con carcasa de polipropileno moldeado
Табурет с каркасом из полипропилена

Gola e staffa

87 40 65 47
Sedile con scocca in polipropilene
Seat with polypropylene shell
Tabouret avec coque en polypropylène
Hocker Schale Polypolypropylen
Taburete con carcasa de polipropileno moldeado
Табурет с каркасом из полипропилена

Dierheim

81,5 37,5 44,5 51,5 53,5
Sedia con scocca in polipropilene stampato
Chair with moulded polypropylene shell
Chaise avec coque en polypropylène moulée
Stuhl Schale Polypolypropylen
Silla con carcasa de polipropileno moldeado
Стул с каркасом из литого полипропилена

Chiffy

88 42 56 40
Sedile con scocca in polipropilene
Seat with polypropylene shell
Tabouret avec coque en polypropylène
Hocker Schale Polypolypropylen
Taburete con carcasa de polipropileno moldeado
Табурет с каркасом из полипропилена

Kuzma

90 40 65 54 46
Sedile con scocca in tecnopolimero
Seat with technopolymer shell
Tabouret avec coque en polymère technique
Hocker Schale Technopolimer
Taburete con carcasa de tecnopolimero moldeado
Табурет с каркасом из технопластика

Acord

67 40 45 44
Sedile con scocca in ABS
Seat with ABS shell
Tabouret avec coque en ABS
Hocker Schale ABS
Taburete con carcasa de ABS
Табурет с каркасом из ABS

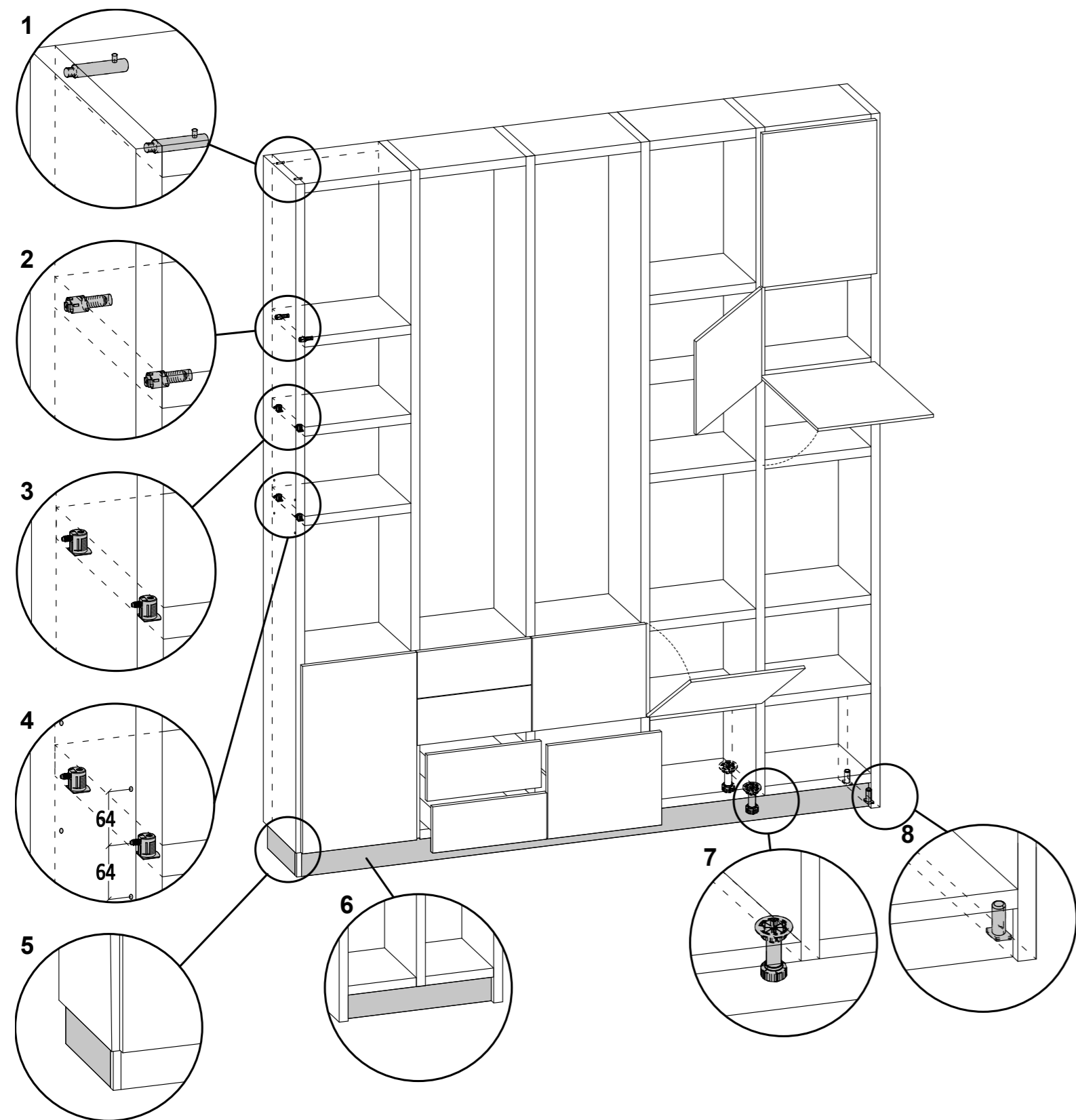

1 Ripiano strutturale
Structural shelf
Étagère structurelle
Einlegeboden mit Korpusfunktion
Balda estructural
Несущая полка

2 Ripiano fisso con sistema di fissaggio a scomparsa
Fixed shelf with concealed fitting hardware
Étagère fixe avec système de fixation invisible
Fixer Einlegeboden mit verdeckter Befestigung
Balda fija con sistema de fijación escamoteable
Фиксированная полка со скрытой системой крепления

3 Ripiano mobile
Adjustable shelf
Étagère amovible
Versetzbarer Einlegeboden
Balda ajustable
Подвижная полка

4 Ripiano mobile con fori aggiuntivi di serie, a 64 mm sopra e sotto il ripiano, o a richiesta con passi diversi senza sovrapprezzo
Adjustable shelf with additional holes 64 mm above and below the shelf as standard, or at different intervals on request with no price supplement
Étagère amovible avec trous supplémentaires standards, à 64 mm au-dessous et au-dessus de l'étagère, ou sur demande à des hauteurs différentes, sans supplément
Versetzbarer Einlegeboden mit 3 Reihenlochbohrungen im 64mm-Abstand (auf Wunsch und ohne Aufpreis sind auch andere Abstände möglich)
Balda ajustable con agujeros suplementarios estándar a 64 cm por encima y debajo de la balda o, bajo pedido sin recargo, a otras distancias.
Подвижная полка с серийными дополнительными отверстиями, на расстоянии 64 мм над и под полкой, или же с другим шагом, по заказу, без наценки

5 Zoccolo laterale
Plinth side element
Socle latéral
Seitliche Sockelleiste
Rodapié lateral
Боковой плинтус

6 Zoccolo continuo frontale
One-piece front plinth
Socle continu frontal
Durchgehende vordere Sockelleiste
Rodapié continuo frontal
Передний сплошной плинтус

7 Piedino
Foot
Pied
Füßchen
Pata
Ножка

8 Fianco a terra finale
Floor-standing end side panel
Côté au sol terminal
Abschlussstollen bis zum Boden
Panel terminal de suelo
Торцевая напольная боковина

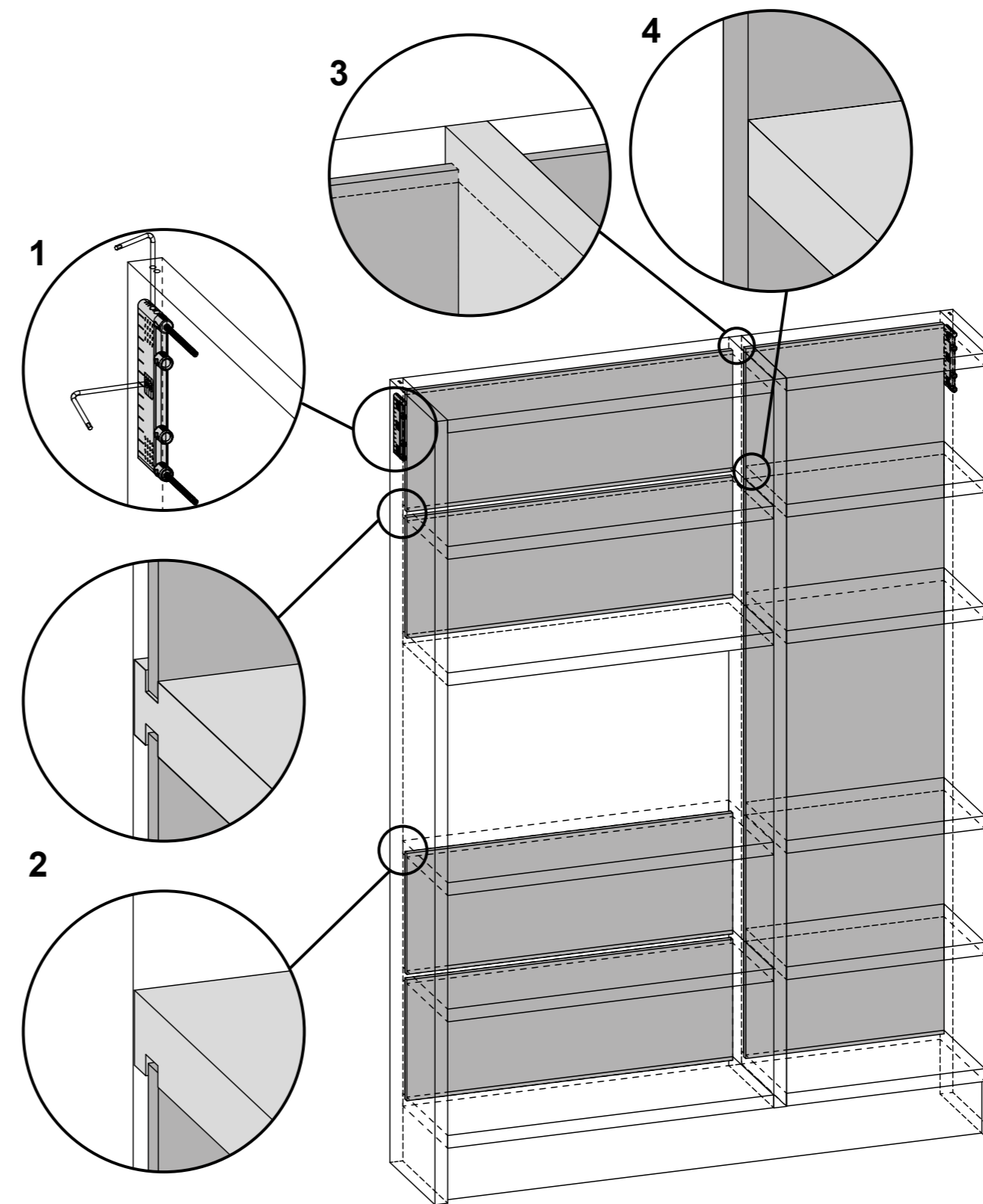

1 Attaccaglia per fissaggio a muro con regolazione superiore o laterale in funzione della composizione scelta
Wall fixing hardware with top or side adjustment depending on the composition chosen
Ferrure pour montage mural avec réglage supérieur ou latéral selon la composition choisie
Element zur Befestigung an der Wand, Justierung je nach gewählter Kombination oben oder seitlich.
Herrajes de fijación a la pared con ajuste superior o lateral según la composición elegida.
Настенные крепления с верхней или боковой регулировкой, в зависимости от выбранной композиции

2 Per ripiani superiori ad una lunghezza di 114 cm è obbligatorio inserire schienali singoli tra i vari ripiani. Lo schienale che funge da supporto, può essere inferiore e/o superiore.
For shelves more than 114 cm long, individual back panels must be fitted between the various shelves. The supporting back panel may be above and/or below.
Pour les étagères présentant une longueur supérieure à 114 cm, il est obligatoire d'insérer des arrières entre les différentes étagères. L'arrière qui sert de support peut être inférieur et/ou supérieur.
Bei Einlegeböden mit mehr als 114 cm Länge müssen zwischen den einzelnen Einlegeböden separate Rückwände eingesetzt werden. Die Rückwand mit Stützfunktion kann unten und/oder oben sein.
Con las baldas de más de 114 cm de largo es imprescindible la colocación de traseras subdivididas entre las diferentes baldas. La trasera con función de soporte puede ser inferior o superior.
Для полок, длина которых превышает 114 см, необходимо обязательно включать отдельные задние панели между разными полками. Задняя панель, выполняющая роль опоры, может быть нижней и/или верхней.

3 Il fianco interrompe sempre lo schienale, che non può mai essere passante
The side panel always fits through the back panel, which can never be continuous
Le côté interrompt toujours l'arrière, qui ne peut jamais être passant
Eine Rückwand kann nur von Stollen zu Stollen raschen, da der Stollen die Rückwand immer unterbricht.
El panel lateral interrumpe siempre la trasera, que no puede superarlo.
Боковина всегда разделяет заднюю панель, которая никогда не может быть сквозной

4 Con ripiani di lunghezza inferiori a 114 cm è possibile scegliere uno schienale unico o schienali suddivisi tra i vari ripiani.
With shelves less than 114 cm long, the back panel may be one-piece or subdivided into sections between shelves.
Avec des étagères présentant une longueur inférieure à 114 cm, on peut choisir un seul arrière ou des arrières divisés entre les étagères.
Sind die Einlegeböden kürzer als 114 cm, kann man zwischen einer einzigen großen Rückwand oder separaten Rückwänden zwischen den einzelnen Einlegeböden wählen.
Con baldas de menos de 114 cm de largo es posible colocar una trasera única o varias subdivididas entre las diferentes baldas.
Для полок длиной менее 114 см можно выбрать единую заднюю панель или задние панели, разделенные между различными полками.

Vieni a scoprire con i tuoi occhi il mondo Scavolini, presso i nostri Rivenditori potrai trovare un'ampia gamma di prodotti esposti, i cataloghi e tantissimo altro materiale informativo.

Come and discover the world of Scavolini with your own eyes. You'll find a wide range of products on display, along with our catalogues and a wealth of informative material, at our authorised Dealers'. / Venez découvrir l'univers Scavolini. Chez nos Revendeurs autorisés, vous trouverez une vaste gamme de cuisines exposées, des catalogues ainsi que d'autres matériels d'information. / Entdecken Sie die ganze Schönheit der Welt von Scavolini! Bei unseren Händlern finden Sie eine große Auswahl an Küchen, aufwändig gestaltete Kataloge und viel interessantes Informationsmaterial. / Venga a descubrir con sus propios ojos el mundo de las cocinas Scavolini: en las tiendas de nuestros Revendedores podrá encontrar una amplia gama de productos expuestos, así como los catálogos y muchísimo material informativo. / Приходите к нашим дилерам, чтобы самостоятельно ознакомиться с миром Scavolini, в магазинах которых вам будет представлен широкий выбор моделей в экспозиции, каталоги и множество другого информационного материала.



Il presente catalogo è fornito dalla Scavolini SpA alla propria clientela che potrà liberamente consegnarlo al pubblico; non potrà invece assolutamente consegnarlo, nemmeno in forma riprodotta, a soggetti che svolgono attività commerciali nel settore (ad esempio agenti di commercio, commercianti, ecc...) in qualsiasi paese del mondo. Salvo eventuali deroghe, che dovranno risultare da atto scritto della Scavolini SpA, ogni violazione a quanto sopra sarà perseguita legalmente.

Scavolini Spa supplies this catalogue to its clientele, who are authorised to distribute it to members of the public with no restrictions. However, it may not be given, even in copied form, to anyone in business in the fitted kitchen sector (e.g. agents, dealers, etc.) anywhere in the world. Unless authorised in writing by Scavolini Spa, all breaches of the above conditions will result in prosecution.

Ce catalogue est fourni par Scavolini SpA à ses clients qui pourront librement le remettre au public. En revanche, ils ne pourront pas le remettre, pas même une reproduction, à des sujets exerçant des activités commerciales dans ce secteur d'activité (par exemple des agents de commerce, revendeurs, etc.) partout dans le monde. Sauf éventuelles dérogations, spécifiées dans un document écrit de la société Scavolini SpA, toute violation de cette restriction sera passible de sanctions.

I colori dei materiali illustrati all'interno del presente Catalogo, non sempre corrispondono a quelli reali per comprensibili motivi di stampa. Colori e tonalità si possono visionare presso i Punti Vendita, direttamente sui prodotti e campionari. The colours referring to the materials illustrated inside this Catalogue do not always correspond to the real material for obvious printing reasons. Colours and shades can be seen at the Sales Outlets, directly on materials and samplers.

En raison de certaines contraintes d'impression, les couleurs des matériaux illustrés dans ce catalogue ne correspondent pas toujours aux couleurs réelles. Vous pouvez voir les couleurs et les teintes dans les Points de vente, directement sur les produits ou sur des échantillons.

Aus drucktechnischen Gründen entsprechen die Farben der Materialien, die in diesem Katalog enthalten sind, nicht immer den echten Farben. Farben und Farbtöne können Sie beim Verkaufspunkt direkt auf dem Produkt oder Mustern betrachten.

Los colores de los materiales ilustrados en el presente Catálogo no siempre coinciden con los reales por evidentes razones de impresión. Para ver los efectivos colores y tonalidades, Ud. podrá observar directamente los productos y los muestrarios en los Puntos de Venta.

Цвета изображенных в данном каталоге материалов не всегда соответствуют реальным видам существующих возможностей печати. С цветами и тонами можно ознакомиться в торговых точках, непосредственно на продукции и на образцах.

Il design dei prodotti Scavolini è tutelato con le modalità di legge. Inoltre, alcune parti del modello e/o alcune composizioni, possono essere oggetto di brevetazione e/o registrazione.

The design of Scavolini products is protected by law. In addition, some parts of the model and/or some compositions may be patented and/or registered.

Le design des produits Scavolini est protégé par la loi. De plus, certaines parties du modèle et/ou certaines compositions peuvent faire l'objet d'un brevet et/ou d'un enregistrement.

Dieser Katalog wird von Scavolini S.p.A. Ihren Kunden zur Verfügung gestellt und kann freilich dem Publikum ausgehändigt werden. Hingegen kann die Kundschaft ihn nicht, auch unter Form von Reproduktion, an Geschäftseute, die dieselbe Tätigkeit in der Branche in irgendwelchem Land der Welt ausüben, aushändigen (wie zum Beispiel Agenten, Verkäufer, usw.). Ausgenommen mögliche Abweichungen, die unter schriftlicher Form seitens Scavolini S.p.A. erfolgen müssen, wird irgendwelche Verletzung vom oben angegebene strafrechtlich bestraft.

Scavolini S.p.A. pone il presente catalogo a disposizione di sus clientes, que podrán entregarlo libremente al público. Por otra parte los clientes no podrán entregarlo, tampoco en forma parcial, a sujetos del mismo sector comercial (por ejemplo, delegados, distribuidores...) en cualquier País del Mundo. Con la excepción de posibles derogaciones, que resulten de acto escrito de Scavolini S.p.A., cualquier violación a lo arriba expuesto podrá ser perseguida de forma legal.

Данный каталог предоставляется компанией Scavolini Spa своим клиентам, которые могут беспрепятственно распространять его среди посетителей. Однако им категорически запрещается передавать его, даже в воспроизведенном виде, тем субъектам, которые выполняют коммерческую деятельность в этой отрасли (например, торговые представители, коммерсанты и т.д.) в любой стране мира. При отсутствии иных договоренностей, которые должны быть составлены Scavolini Spa в письменном виде, любое нарушение вышеуказанного будет преследоваться по закону.

Das Design der Scavolini-Produkte ist gesetzlich geschützt. Einige Teile des Modells und/oder einige Kombinationen können auch patentiert und/oder registriert sein.

El diseño de los productos Scavolini está tutelado en virtud de las normas legales. Asimismo, algunas partes del modelo y/o algunas composiciones pueden estar patentadas y/o registradas.

Дизайн продукции Scavolini защищается законом. Кроме того, некоторые части модели или некоторые композиции могут быть предметом патента и/или регистрации.

5448.001.06.2015.25000.90108889.560



THIS CATALOGUE HAS BEEN MADE BY SCAVOLINI S.P.A. IN COLLABORATION WITH

DANIELE FELIGIONI
GRAPHIC

SELECOLOR FIRENZE
PHOTOLITHOGRAPHY

OGM
PRINTING

La Scavolini è dotata di Sistemi di Gestione per la Qualità, l'Ambiente e la Salute e Sicurezza, in conformità alle norme UNI EN ISO 9001, UNI EN ISO 14001 e BS OHSAS 18001. Tutti i Sistemi sono stati certificati da partedell'Ente Internazionale SGS.

Scavolini has Quality, Environment, Health and Safety Management Systems compliant with the UNI EN ISO 9001, UNI EN ISO 14001 and BS OHSAS 18001 standards. All three systems are certified by the international notified body SGS.

La Maison Scavolini a mis en place des Systèmes de Gestion de la Qualité, de l'Environnement, de la Santé et de la Sécurité selon les normes UNI EN ISO 9001, UNI EN ISO 14001 et BS OHSAS 18001. Tous les Systèmes ont été certifiés par l'Organisme International SGS.

Scavolini arbeitet mit Managementsystemen für Qualitätssicherung, Umweltschutz, Gesundheitsschutz und Sicherheit nach den internationalen Normen ISO 9001, ISO 14001 und OHSAS 18001. Die entsprechenden Zertifikate wurden von dem international anerkannten Prüfdienstleister SGS gewährt.

Scavolini cuenta con un Sistema de Gestión para la Calidad, el Medio Ambiente, la Salud y Seguridad de conformidad con las normas UNI EN ISO 9001, UNI EN ISO 14001 y BS OHSAS 18001. Todos los sistemas han sido certificados por la entidad internacional SGS.

Scavolini использует систему менеджмента качества, экологии, здоровья и безопасности, соответствующую нормам UNI EN ISO 9001, UNI EN ISO 14001 и BS OHSAS 18001. Контроль и сертификация в отношении применения данных систем осуществляет международная сертификационная организация SGS.



Scavolini con il progetto Sunload ha raggiunto l'obiettivo di autoprodurre energia verde per i propri stabilimenti. L'impianto fotovoltaico, con una superficie totale di 57.000 mq, prevede una produzione annua di circa 4.000.000 kWh che ad oggi soddisfa la quasi totalità del fabbisogno energetico Scavolini.

With the Sunload project Scavolini achieved the aim of self-producing green energy for its plants. With a total surface area of 57,000 sq m, the photovoltaic system can provide an annual production of approximately 4 million kWh, which today covers almost all of Scavolini's energy demand.

Scavolini avec le projet Sunload a atteint l'objectif d'autoproduction de l'énergie verte pour ses établissements. L'installation photovoltaïque, d'une surface totale de 57.000 m², prévoit une production annuelle de 4.000.000 kWh environ, qui satisfait, aujourd'hui, la quasi totalité du besoin énergétique de Scavolini.

Mit dem Projekt Sunload hat Scavolini das Ziel erreicht, umweltfreundliche Energie für ihre Werke selbst zu erzeugen. Die Photovoltaikanlage mit einer Gesamtfläche von 57.000 m² sieht eine Jahreserzeugung von etwa 4.000.000 kWh vor, die heute fast den ganzen Energiebedarf von Scavolini deckt.

Con el proyecto Sunload, Scavolini ha alcanzado el objetivo de autoproducir energía verde para sus establecimientos. La instalación fotovoltaica, con una superficie total de 57.000 m², prevé una producción anual de aproximadamente 4.000.000 kWh, que actualmente satisface prácticamente la totalidad de las necesidades energéticas de Scavolini.

Благодаря проекту Sunload Scavolini достигла цели по самостоятельному производству экологической энергии для своих предприятий. Фотоэлектрическая система общей площадью 57000 кв.м. предусматривает годовое производство приблизительно в 4000000 кВтч, что на сегодняшний день почти полностью удовлетворяет потребности в энергии Scavolini.

SCAVOLINI www.scavolini.com

Per scoprire il mondo di Scavolini, visita www.scavolini.com dove troverai tante informazioni, curiosità e notizie sul vivere in casa.

To find out all about Scavolini, visit www.scavolini.com where you'll find a host of information, tips and news about home lifestyle.

Pour découvrir l'univers de Scavolini, visitez le site www.scavolini.com, où vous trouverez beaucoup d'informations, de curiosités et de renseignements sur l'art de vivre la maison.

Machen Sie sich auf Entdeckungsreise und besuchen Sie unsere Website www.scavolini.com. Es erwarten Sie werden viele interessante Informationen finden, nützliche Hinweise und Geschichten über das Leben im Haus.

Para descubrir el mundo de Scavolini, visite el sitio web www.scavolini.com donde encontrará mucha información, curiosidades y noticias sobre la vida doméstica.

Откройте для себя мир Scavolini, посетите наш сайт www.scavolini.com где вы найдете много информации, интересных фактов и новостей о жизни в доме.



